



R32



1115350227

4-Way Cassette air conditioner

Model name:

40TGV____UP



Notice: *Carrier* is committed to continuously improving its products to ensure the highest quality and reliability standards, and to meet local regulations and market requirements. All features and specifications are subject to change without prior notice.

Owner's Manual	1	English
คู่มือการใช้งาน	25	ภาษาไทย



Original instruction

ADOPTION OF R32 REFRIGERANT

This Air Conditioner has adopted a refrigerant HFC (R32) which does not destroy the ozone layer. Be sure to check the refrigerant type for outdoor unit to be combined, and then install it.

According to IEC 60335-1

This appliance is not intended for use by persons (including children) with reduced physical, sensory or mental capabilities, or lack of experience and knowledge, unless they have been given supervision or instruction concerning use of the appliance by a person responsible for their safety.

Children should be supervised to ensure that they do not play with the appliance.

According to EN 60335-1

This appliance can be used by children aged from 8 years and above and persons with reduced physical, sensory or mental capabilities or lack of experience and knowledge if they have been given supervision or instruction concerning use of the appliance in a safe way and understand the hazards involved. Children shall not play with the appliance. Cleaning and user maintenance shall not be made by children without supervision.

Contents

1	Precautions for safety	3
2	Part names	7
3	Wireless remote controller	8
3-1.	Parts name of remote controller	8
3-2.	Adjusting clock	9
3-3.	Handling the remote controller	9
3-4.	Signal receiving unit	10
3-5.	How to use remote controller	10
4	Wired remote controller	13
4-1.	Display section	13
4-2.	Operation section	14
4-3.	Correct usage	15
4-4.	Timer operation	15
4-5.	Power saving mode	16
5	Adjusting airflow direction	16
6	Self clean mode	18
7	Operating air conditioner without remote controller (temporary operation)	18
8	Wireless remote controller A-B selection	19
9	Advanced settings	19
10	Maintenance	21
11	Troubleshooting	22
12	Operations and performance	24
13	Installation	24



Thank you for purchasing this air conditioner.
 Please read carefully through these instructions that contain important information which complies with the Machinery Directive (Directive 2006/42/EC), and ensure that you understand them.
 After completing the installation work, hand over this Installation Manual as well as the Owner's Manual provided to the user, and ask the user to keep them in a safe place for future reference.

Generic Denomination: Air Conditioner

Definition of Qualified Installer or Qualified Service Person

The air conditioner must be installed, maintained, repaired and removed by a qualified installer or qualified service person. When any of these jobs is to be done, ask a qualified installer or qualified service person to do them for you. A qualified installer or qualified service person is an agent who has the qualifications and knowledge described in the table below.

Aegnt	Qualifications and knowledge which the agent must have
Qualified installer	<ul style="list-style-type: none"> The qualified installer is a person who installs, maintains, relocates and removes the air conditioners He or she has been trained to install, maintain, relocate and remove the air conditioners or alternatively, he or she has been instructed in such operations by an individual or individuals who have been trained and is thus thoroughly acquainted with the knowledge related to these operations. The qualified installer who is allowed to do the electrical work involved in installation, relocation and removal has the qualifications pertaining to this electrical work as stipulated by the local laws and regulations, and he or she is a person who has been trained in matters relating to electrical work on the air conditioners or, alternatively, he or she has been instructed in such matters by an individual or individuals who have been trained and is thus thoroughly acquainted with the knowledge related to this work. The qualified installer who is allowed to do the refrigerant handling and piping work involved in installation, relocation and removal has the qualifications pertaining to this refrigerant handling and piping work as stipulated by the local laws and regulations, and he or she is a person who has been trained in matters relating to refrigerant handling and piping work on the air conditioners or, alternatively, he or she has been instructed in such matters by an individual or individuals who have been trained and is thus thoroughly acquainted with the knowledge related to this work. The qualified installer who is allowed to work at heights has been trained in matters relating to working at heights with the air conditioners or, alternatively, he or she has been instructed in such matters by an individual or individuals who have been trained and is thus thoroughly acquainted with the knowledge related to this work.
Qualified service person	<ul style="list-style-type: none"> The qualified service person is a person who installs, repairs, maintains, relocates and removes the air conditioners He or she has been trained to install, repair, maintain, relocate and remove the air conditioners or, alternatively, he or she has been instructed in such operations by an individual or individuals who have been trained and is thus thoroughly acquainted with the knowledge related to these operations. The qualified service person who is allowed to do the electrical work involved in installation, repair, relocation and removal has the qualifications pertaining to this electrical work as stipulated by the local laws and regulations, and he or she is a person who has been trained in matters relating to electrical work on the air conditioners or, alternatively, he or she has been instructed in such matters by an individual or individuals who have been trained and is thus thoroughly acquainted with the knowledge related to this work. The qualified service person who is allowed to do the refrigerant handling and piping work involved in installation, repair, relocation and removal has the qualifications pertaining to this refrigerant handling and piping work as stipulated by the local laws and regulations, and he or she is a person who has been trained in matters relating to refrigerant handling and piping work on the air conditioners or, alternatively, he or she has been instructed in such matters by an individual or individuals who have been trained and is thus thoroughly acquainted with the knowledge related to this work. The qualified service person who is allowed to work at heights has been trained in matters relating to working at heights with the air conditioners or, alternatively, he or she has been instructed in such matters by an individual or individuals who have been trained and is thus thoroughly acquainted with the knowledge related to this work.



These safety cautions describe important matters concerning safety to prevent injury to users or other people and damages to property. Please read through this manual after understanding the contents below (meanings of indications), and be sure to follow the description.





Indication	Meaning of Indication
WARNING	Text set off in this manner indicates that failure to adhere to the directions in the warning could result in serious bodily harm (*1) or loss of life if the product is handled improperly.
CAUTION	Text set off in this manner indicates that failure to adhere to the directions in the caution could result in slight injury (*2) or damage (*3) to property if the product is handled improperly.

*1: Serious bodily harm indicates loss of eyesight, injury, burns, electric shock, bone fracture, poisoning, and other injuries which leave aftereffect and require hospitalization or long-term treatment as an outpatient.
 *2: Slight injury indicates injury, burns, electric shock, and other injuries which do not require hospitalization or longterm treatment as an outpatient.
 *3: Damage to property indicates damage extending to buildings, household effects, domestic livestock, and pets.

MEANINGS OF SYMBOLS DISPLAYED ON THE UNIT

	WARNING (Risk of fire)	This mark is for R32 refrigerant only. Refrigerant type is written on nameplate of outdoor unit. In case that refrigerant type is R32, this unit uses a flammable refrigerant. If refrigerant leaks and comes in contact with fire or heating part, it will create harmful gas and there is risk of fire.
		Read the OWNER'S MANUAL carefully before operation.
		Service personnel are required to carefully read the OWNER'S MANUAL and INSTALLATION MANUAL before operation.
		Further information is available in the OWNER'S MANUAL, INSTALLATION MANUAL, and the like.

■ Warning indications on the air conditioner unit

Warning indication		Description
	<p>WARNING</p> <p>ELECTRICAL SHOCK HAZARD Disconnect all remote electric power supplies before servicing.</p>	<p>WARNING</p> <p>ELECTRICAL SHOCK HAZARD Disconnect all remote electric power supplies before servicing.</p>
	<p>WARNING</p> <p>Moving parts. Do not operate unit with grille removed. Stop the unit before the servicing.</p>	<p>WARNING</p> <p>Moving parts. Do not operate unit with grille removed. Stop the unit before the servicing.</p>
	<p>CAUTION</p> <p>High temperature parts. You might get burned when removing this panel.</p>	<p>CAUTION</p> <p>High temperature parts. You might get burned when removing this panel.</p>
	<p>CAUTION</p> <p>Do not touch the aluminum fins of the unit. Doing so may result in injury.</p>	<p>CAUTION</p> <p>Do not touch the aluminum fins of the unit. Doing so may result in injury.</p>
	<p>CAUTION</p> <p>BURST HAZARD Open the service valves before the operation, otherwise there might be the burst.</p>	<p>CAUTION</p> <p>BURST HAZARD Open the service valves before the operation, otherwise there might be the burst.</p>

1 Precautions for safety

The manufacturer shall not assume any liability for the damage caused by not observing the description of this manual.

WARNING

General

- Carefully read Owner's Manual before starting the air conditioner. There are many important things to keep in mind for daily operation.
- Ask for installation to be performed by the dealer or a professional. Only a qualified installer(*1) is able to install an air conditioner. If a non-qualified person installs an air conditioner, it may result in problems such as fire, electric shock, injury, water leakage, noise and vibration.
- Do not use any refrigerant different from the one specified for complement or replacement. Otherwise, abnormally high pressure may be generated in the refrigeration cycle, which may result in a failure or explosion of the product or an injury to your body.
- Places where the operation sound of the outdoor unit may cause a disturbance. (Especially at the boundary line with a neighbour, install the air conditioner while considering the noise.)
- This appliance is intended to be used by expert or trained users in shops, in light industry, or for commercial use by lay persons.

Transportation and storage

- To transport the air conditioner, wear shoes with protective toe caps, protective gloves, and other protective clothing.
- To transport the air conditioner, do not take hold of the bands around the packing carton. You may injure yourself if the bands should break.

- Before stacking the packing cartons for storage or transportation, heed the precautions written on the packing cartons. Failure to heed the precautions may cause the stack to collapse.
- The air conditioner must be transported in stable condition. If any part of the product broken, contact your dealer.
- When the air conditioner must be transported by hand, carry it by two or more people.

Installation

- Only a qualified installer(*1) or qualified service person(*1) is allowed to carry out the electrical work of the air conditioner. Under no circumstances must this work be done by an unqualified individual since failure to carry out the work properly may result in electric shocks and/or electrical leaks.
- After the installation work has been completed, have the installer explain about the circuit breaker positions. In the event that trouble has occurred in the air conditioner, set the circuit breaker to the OFF position, and contact a service person.
- If the unit is installed in a small room, take appropriate measures to prevent the refrigerant from exceeding the limit concentration even if it leaks. Consult the dealer from whom you purchased the air conditioner when you implement the measures. Accumulation of highly concentrated refrigerant may cause an oxygen deficiency accident.
- Do not install the air conditioner in a location that may be subject to a risk of expire to a combustible gas. If a combustible gas leaks and becomes concentrated around the unit, a fire may occur.
- Use the company-specified products for the separately purchased parts. Use of non-specified products may result in fire, electric shock, water leakage or other trouble. Have the installation performed by a professional.
- Confirm that earthing is performed correctly.

Operation

- Before opening the intake grille of the indoor unit or service panel of the outdoor unit, set the circuit breaker to the OFF position. Failure to set the circuit breaker to the OFF position may result in electric shocks through contact with the interior parts. Only a qualified installer(*1) or qualified service person(*1) is allowed to remove the intake grille of the indoor unit or service panel of the outdoor unit and do the work required.
- Inside the air conditioner are high-voltage areas and rotating parts. Due to the danger of electric shocks or of your fingers or physical objects becoming trapped in the rotating parts, do not remove service panel of the outdoor unit. When work involving the removal of these parts is required, contact a qualified installer or a qualified service person.
- Do not move or repair any unit by yourself. Since there is high voltage inside the unit, you may get electric shock when removing the cover and main unit.
- Use of a stand more than 50 cm high to clean the filter of the indoor unit or to carry out other such jobs constitutes working at heights. Due to the danger of falling off the stand and injuring yourself while working at heights, this kind of work should not be done by unqualified individuals. When this kind of work must be carried out, do not do it yourself but ask a qualified installer or a qualified service person to do it for you.
- Do not touch the aluminum fin of the outdoor unit. You may injure yourself if you do so. If the fin must be touched, do not touch it yourself but contact a qualified installer or a qualified service person.
- Do not climb onto or place objects on top of the outdoor unit. You may fall or the objects may fall off of the outdoor unit and result in injury.
- Do not place any combustion appliance in a place where it is directly exposed to the wind of air conditioner, otherwise it may cause imperfect combustion.



- When the air conditioner is operated with a combustion appliance in the same place, ventilate the room sufficiently. Poor ventilation causes oxygen shortage.
- When the air conditioner is used in a closed room, sufficiently ventilate the room. Poor ventilation causes oxygen shortage.
- Do not expose your body to cool air directly for a long time and do not cool yourself excessively. Doing so may result in deteriorated physical condition and ill health.
- Do not insert your finger or a stick into the air intake or discharge. Doing so may result injury as the fan is rotating at high speed inside the unit.
- Consult the shop where you purchased the air conditioner if air conditioning (cooling and heating) is not performed properly as a refrigerant leakage may be the cause. Confirm the repair details with a qualified service person(*1) when the repair includes additional charging of the refrigerant.
- Stop running the air conditioner and turn off the breaker before cleaning. Otherwise, injury may result as the fan is rotating at high speed inside the unit.

Repairs

- If there is any kind of trouble (such as when an error display has appeared, there is a smell of burning, abnormal sounds are heard, the air conditioner fails to cool or heat or water is leaking) has occurred in the air conditioner, do not touch the air conditioner yourself but set the circuit breaker to the OFF position, and contact a qualified service person. Take steps to ensure that the power will not be turned on (by marking "out of service" near the circuit breaker, for instance) until qualified service person arrives. Continuing to use the air conditioner in the trouble status may cause mechanical problems to escalate or result in electric shocks or other trouble.

- If the fan grille is damaged, do not approach the outdoor unit but set the circuit breaker to the OFF position, and contact a qualified service person to have the repairs done. Do not set the circuit breaker to the ON position until the repairs are completed.
- If there is a danger of the indoor unit's falling, do not approach the indoor unit but set the circuit breaker to the OFF position, and contact a qualified installer or a qualified service person to refit the unit. Do not set the circuit breaker to the ON position until the unit has been refitted.
- If there is a danger of the outdoor unit's toppling over, do not approach the outdoor unit but set the circuit breaker to the OFF position, and contact a qualified installer or a qualified service person to have the improvements or refitting done. Do not set the circuit breaker to the ON position until the improvements or refitting is completed.
- Do not customize the unit. Doing so may result in fire, electric shock or other trouble.

Relocation

- When the air conditioner is to be relocated, do not relocate it yourself but contact a qualified installer or a qualified service person. Failure to relocate the air conditioner properly may result in electric shocks and/or a fire.
-



⚠ CAUTION

To disconnect the appliance from the mains supply.

- This appliance must be connected to the mains by means of a switch with a contact separation of at least **3 mm**.

The installation fuse (all types can be used) must be used for the power supply line of this air conditioner.

Installation

- Certainly lay the drain hose for perfect draining. Improper drainage may cause flooding in the house and getting furniture wet.
- Connect the air conditioner to an exclusive power supply of the rated voltage, otherwise the unit may break down or cause a fire.
- Confirm that the outdoor unit are fixed on the base. Otherwise, falling down of the units or other accidents may occur.

Operation

- Do not use this air conditioner for special purpose such as preserving food, precision instruments, art objects, breeding animals, car, vessel.
- Do not touch any switches with wet finger, otherwise you may get an electric shock.
- If the air conditioner will not be used for a considerably long time, turn off the main switch or the circuit breaker, for safety.
- To make the air conditioner operate in its original performance, operate it within the range of the operating temperature specified in the instructions. Otherwise it may cause a malfunction, or water leak from the unit.
- Prevent any liquid from falling into the remote controller. Do not spill juice, water or any kind of liquid.
- Do not wash the air conditioner. Doing so may result in electric shock.
- Check whether the installation base and other equipment have become deteriorated after being used for a long time. Leaving them such condition may result in the unit's falling down and causing injury.

- Do not leave flammable sprays or other flammable materials near the air conditioner, and do not spray flammable aerosol directly to the air conditioner. They may catch fire.
- Stop running the air conditioner and turn off the breaker before cleaning.
Otherwise, injury may result as the fan is rotating at high speed inside the unit.
- Ask for cleaning of the air conditioner to be performed by the dealer.
Cleaning the air conditioner in an improper manner may cause damage to plastic parts, insulation failure of electric parts or other parts, and result in a malfunction. In the worst case, it may result in water leakage, electric shock, smoke emission or fire.
- Do not put a water container such as a vase on the unit.
Water intrusion into the unit may occur and it may cause deterioration of electric insulation and result in electric shock.
- Do not wash air conditioners with pressure washers.
Electric leaks may cause electric shocks or fires.

(*1) Refer to the "Definition of Qualified Installer or Qualified Service Person."

Information on the transportation, handling and storage of the carton

Examples of indication on the carton

Symbol	Description	Symbol	Description
	Keep dry		Do not drop
	Fragile		Do not lay down
	Stacking height (8 cartons) (9 cartons can be stacked in this case)		Do not walk on this carton
	This side up		Do not step
	Handle with care		

Other cautions	Description
<p>Caution Injury possibility. Don't handle with packing band, or may get injured in case of broken band.</p>	<p>CAUTION Injury possibility. Don't handle with packing band, or may get injured in case of broken band.</p>
<p>Stacking notice. In case that cardboard boxes protrude out of pallet when stacking, lay a 10mm thick plywood over the pallet.</p>	<p>Stacking notice. In case that cardboard boxes protrude out of pallet when stacking. Lay a 10 mm thick plywood over the pallet.</p>

2 Part names

Indoor unit

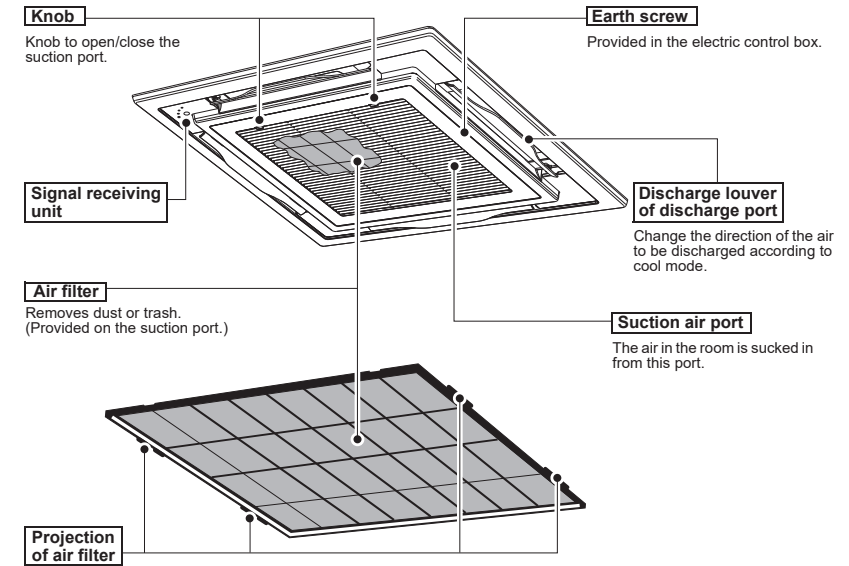

Outdoor unit (The design varies depending on the outdoor unit. The following illustration shows an example.)

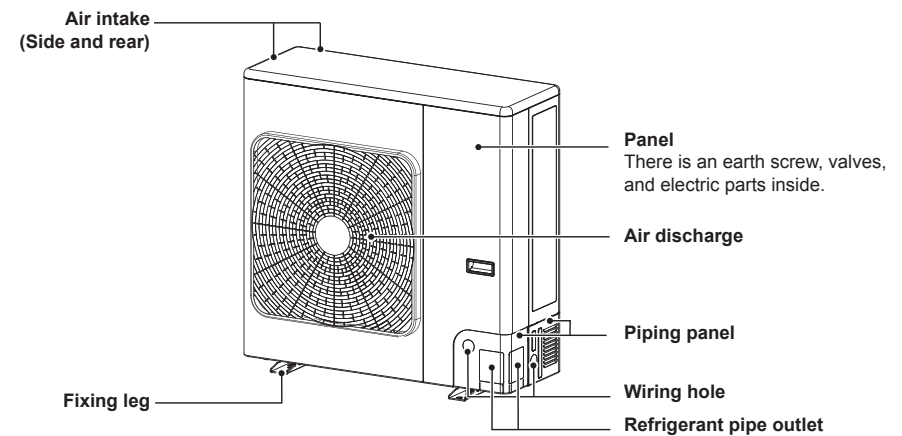

3 Wireless remote controller

3-1. Parts name of remote controller

■ Wireless remote controller and its functions

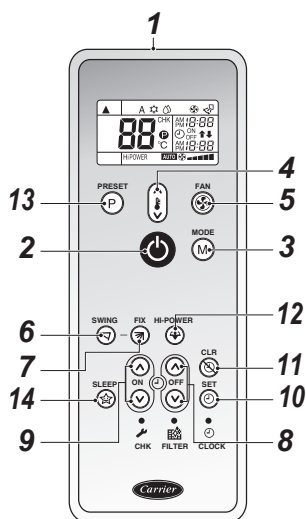

- 1 Infrared signal emitter**
Transmits a signal to the indoor unit.
- 2 START/STOP button**
Press the button to start operation.
(A receiving beep is heard.)
Press the button again to stop operation.
(A receiving beep is heard.)
If no receiving sound is heard from the indoor unit, press the button twice.
- 3 Mode select button (MODE)**
Press this button to select a mode.
Each time you press the button, a mode is selected in a sequence that goes from A: Auto changeover control, ☼: Cool, ☽: Dry, ☼: Fan only, and back to A. (A receiving beep is heard.)

- 4 Temperature button ()**
 - ☼ The set temperature is increased up to 30 °C.
 - ☽ The set temperature is dropped down to 17 °C. (A receiving beep is heard.)
 - ☼ The temperature is not displayed during Fan only operation.
- 5 Fan speed button (FAN)**
Press this button to select fan speed. When you select AUTO, the fan speed is automatically adjusted according to the room temperature. You can also manually select the desired fan speed from among five settings.
(LOW ■, LOW+ ■■, MED ■■■, MED+ ■■■■, HIGH ■■■■■)
Five patterns are displayed, but LOW+ ■■ is equal to LOW ■, and MED+ ■■■■ to MED ■■■.
When you select Dry, fan speed is automatically changed to AUTO ■■■■ and it is not manually adjustable.
(A receiving beep is heard.)
- 6 Auto louver button (SWING)**
Press this button to swing the louver.
(A receiving beep is heard.)
- 7 Set louver button (FIX)**
Press this button to adjust the airflow direction.
(A receiving beep is heard.)
It cannot be operated by holding down the button. Push the button with some interval.
- 8 Off timer button (OFF)**
Press this button to set the OFF timer.
- 9 On timer button (ON)**
Press this button to set the ON timer.
- 10 Reserve button (SET)**
Press this button to reserve time settings.
(A receiving beep is heard.)
- 11 Cancel button (CLR)**
Press this button to cancel ON timer and OFF timer. (A receiving beep is heard.)
- 12 High power button (HI-POWER)**
Press this button to start the high power operation. Only available during Auto changeover control or Cool operation.
This function is not operated group control.

- 13 PRESET button**
Press this button to change the operation mode to the preferred operation mode memorized previously. To memorize the operation mode, press this button for at least 3 seconds during the preferred operation mode. (P) is displayed and the operation mode is memorized.
- 14 SLEEP button**
Press this button to start the OFF timer operation that automatically adjusts the room temperature and the fan speed.
You can select the OFF timer time from four durations (1, 3, 5 or 9 hours).

■ Names and functions of indications on wireless remote controller

◆ Display

All indications, except for clock time indication, are indicated by pressing the START/STOP button.

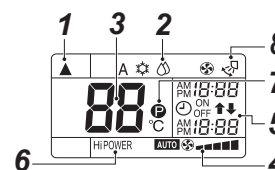

- In the illustration, all indications are indicated for explanation.
During operation, only the relevant indications will be indicated on the remote controller.
- 1 Transmission mark**
This transmission mark (▲) indicates when the remote controller transmits signals to the indoor unit.
- 2 Mode display**
Indicates the current operation mode.
(A: Auto changeover control, ☼: Cool, ☽: Dry, ☼: Fan only)
- 3 Temperature display**
Indicates the temperature setting (17 °C to 30 °C).
When you set the operating mode to ☼: Fan only, no temperature setting is indicated.

- 4 FAN speed display**
Indicates the selected fan speed. AUTO or one of five fan speed levels (LOW ■, LOW+ ■■, MED ■■■, MED+ ■■■■, HIGH ■■■■■) can be indicated.
Indicates ■■■■ AUTO when the operating mode is ☽: Dry.
- 5 TIMER and clock time display**
The time set for timer operation or clock time is indicated.
The present time is always indicated except for TIMER operation.
- 6 Hi POWER display**
Indicates when the high power operation starts.
Press the Hi-POWER button to start and press it again to stop the operation.
- 7 (P) (PRESET) display**
Indicated when memorizing the preferred operation mode or when it has been memorized. Also, this icon is indicated when the memorized preferred operation is displayed.
- 8 Swing display**
Indicated during the swinging operation where the horizontal louver automatically moves up and down.

■ Preparation and check before use

◆ Loading batteries

- 1 Remove the battery cover.
- 2 Insert 2 new batteries (R03 [AAA]) following the (+) and (-) positions.

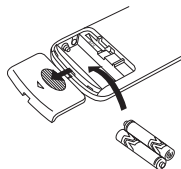

◆ Batteries

- To replace the batteries, use two new batteries (R03 [AAA]).
- In normal use, the batteries will last about one year.
- Replace the batteries if there is no receiving beep from the indoor unit or when the air conditioner cannot be operated using the remote controller.
- To avoid malfunctions by battery leakage, remove the batteries when not using the remote controller for more than one month.

3-2. Adjusting clock

◆ Setting the clock

Before you start operating the air conditioner, set the clock of the remote controller using the procedures given in this section. The clock panel on the remote controller will indicate the time regardless of whether the air conditioner is in use or not.

■ Initial setting

When batteries are inserted in the remote controller the clock panel will indicate AM 0:00 and will flash.

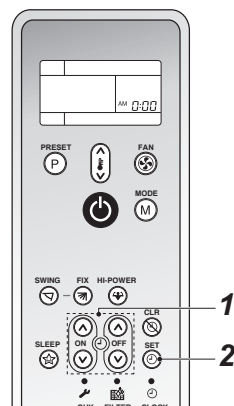

- 1 **TIMER or button**
Press the TIMER or button to set the current
- 2 **SET button**
Press the SET button.
The current time is indicated and the clock starts.

■ Clock adjusting

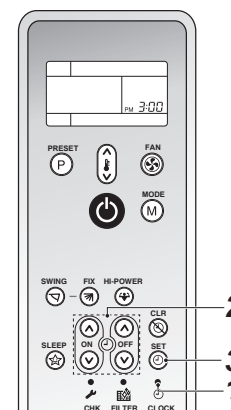

- 1 **CLOCK button**
Press the CLOCK by tip of a pencil.
The CLOCK display flashes.
- 2 **TIMER or button**
Press the TIMER or button to set the current time.
Each press of the TIMER button changes the time by one minute.
Pressing the TIMER button continually changes the time by ten minutes.
- 3 **SET button**
Press the SET button.
The current time is indicated and the clock starts.

3-3. Handling the remote controller

⚠ CAUTION

- The air conditioner will not operate if curtains, doors or other materials block the signals from the remote controller to the indoor unit.
- Prevent any liquid from falling into the remote controller.
- Do not expose the remote controller to direct sunlight or heat.
- If the infrared signal receiver on the indoor unit is exposed to direct sunlight, the air conditioner may not function properly.
Use curtains to prevent the sunlight from reaching the receiver.
- If the room using the air conditioner has fluorescent lighting with electronic starters, signals may not be properly received. If you are planning to use such fluorescent lamps, consult your local dealer.
- If other electrical appliances react to the remote controller move these appliances or consult your local dealer.

■ Location of the remote controller

- The standard distance for signal reception is approximately 8 m vertically against the signal receiving unit. The distance becomes shorter when the angle is oblique against the signal receiving unit. The distance differs a little according to the capacity of the battery or other factor.

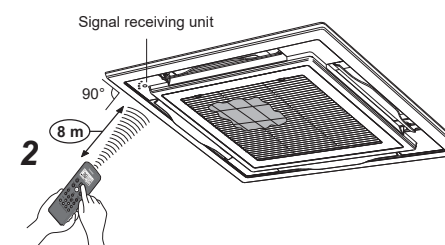

- Keep 1 m or more from the devices such as television, stereo, etc.
(Disturbance of image or noise may generate.)
- To prevent a malfunction, select a place where is not influenced by a fluorescent light or direct sunlight.
- Two or more (Up to 6 units) indoor units with wireless type remote controller can be installed in the same room.

- When you select the timer operation, the remote controller automatically transmits a signal to the indoor unit at the specified time. If you keep the remote controller in a position that hinders proper signal transmission, a time lag of up to 15 minutes may occur.

Remote controller holder

Installing the remote controller holder

- Before you actually install the remote controller holder on a wall or pillar, check whether the remote controller signals can be received by the indoor unit.

Mounting and removing the remote controller

- To mount the remote controller holder it parallel to the remote controller and push it in fully.
- To remove the remote controller slide the remote controller upwards and out from the holder.

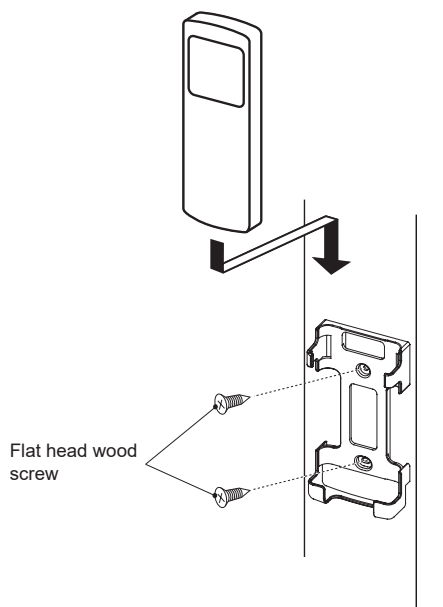

3-4. Signal receiving unit

The signal receiving unit is attached to the indoor unit.

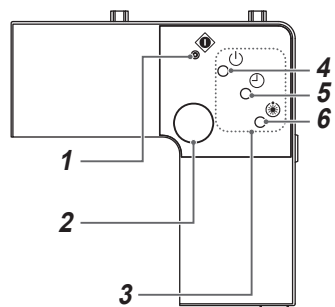

- 1 Temporary operation button (See page 18)**
- 2 Signal receiving part**
The signal sent from the remote controller is received.
- 3 Display lamp**
One of displays flashed while an error occurs. When the display lamp flashes, refer to "Troubleshooting".
- 4 lamp (Green)**
This lamp illuminates when unit is on.
- 5 lamp (Green)**
This lamp illuminates while the timer is reserved.
- 6 lamp (Orange)**
This lamp flashes during self clean operation and initial communication.

CAUTION

Disagreement in operation mode.

- If you use a wireless remote controller of another Toshiba air-conditioner and attempt to operate a function incompatible with this model, only a reception sound is heard and the function is not performed. (There is a case that the and lamps blink alternately to inform you of the above.)

3-5. How to use remote controller

Cooling / fan only operation

Start

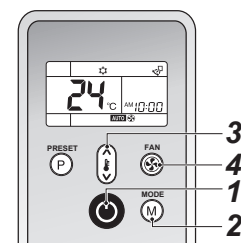

- 1 START/STOP button ()**
Press this button to start the air conditioner.
 - 2 Mode select button (MODE)**
Select Cool , or Fan only .
 - 3 Temperature button ()**
Set the desired temperature.
When the air conditioner is in FAN ONLY operation, the temperature display is not indicated.
 - 4 Fan speed button (FAN)**
Select one of **AUTO** , **LOW** , **LOW+** , **MED** , **MED+** , **HIGH** .
- The OPERATION lamp (green) on the signal receiving unit goes on. And operation starts after approximately 3 minutes. (If you select FAN ONLY mode, the unit will start immediately.)
 - The : Fan only mode does not control temperature.

Stop

- START/STOP button ()**
Press this button again to stop the air conditioner. In the Cool, Dry, or Auto (cooling) mode, the fan runs for 10 minutes (or more) for self clean operation.

Dry operation

Start

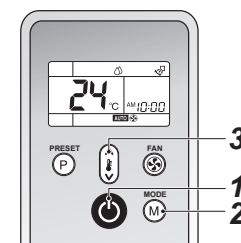

- 1 START/STOP button ()**
Press this button to start the air conditioner.
 - 2 Mode select button (MODE)**
Select DRY .
 - 3 Temperature button ()**
Set the desired temperature.
- The fan speed display indicates **AUTO**.
 - The OPERATION lamp (green) on the signal receiving unit lights, and operation starts after approximately 3 minutes.

Stop

- START/STOP button ()**
Press this button again to stop the air conditioner. In the Cool, Dry, or Auto (cooling) mode, the fan runs for 10 minutes (or more) for self clean operation.

Automatic operation (auto changeover)

Start

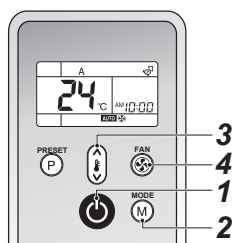

- 1 START/STOP button (⏻)**
Press this button to start the air conditioner.
- 2 Mode select button (MODE)**
Select A.
- 3 Temperature button (⊖/⊕)**
Set the desired temperature.
- 4 Fan speed button (FAN)**
Select one of **AUTO** , **LOW** , **LOW+** , **MED** , **MED+** , **HIGH** .

- The OPERATION lamp (green) on the signal receiving unit lights. The operating mode is selected in accordance with the room temperature and operation starts after approximately 3 minutes.
- If the "A" mode is uncomfortable, you can select the desired conditions manually.

Stop

START/STOP button (⏻)
Press this button again to stop the air conditioner. In the Cool, Dry, or Auto (cooling) mode, the fan runs for 10 minutes (or more) for self clean operation.

Timer operation

Use the wired remote controller for timer setting if it is also in use.

ON timer and OFF timer

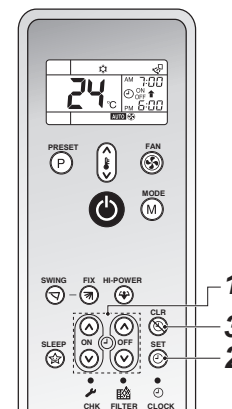

Setting TIMER

- 1 Push ON / OFF TIMER button (⏻ or ⏻) during operation.**
Press the ON or OFF TIMER buttons as required.
 - The previous timer setting is displayed and flashes along with ON / OFF timer display.
 Set the timer to the desired time. Each press of the TIMER button changes the time in ten minute steps. Pressing the TIMER button continually changes the time in one hour step.
- 2 SET (⊙) button**
Press the SET (⊙) button to set the timer. The timer time is indicated and the timer starts.

Cancelling TIMER

- 3 CLR (⊗) button**
Press the CLR (⊗) button to cancel the timer setting.

CAUTION

- When you select the timer operation, the remote controller automatically transmits the timer signal to the indoor unit at the specified time. Therefore, keep the remote controller in a location where it can transmit the signal to the indoor unit properly. Otherwise, the time lag of up to 15 minutes will occur.
- If you do not press the SET (⊙) button within 30 seconds after setting the time, the setting will be cancelled.

Once you select the timer operation mode, the settings are saved in the remote controller.

Thereafter, the air conditioner will start operating under the same conditions when you simply press the ON / OFF button of the remote controller.

If the clock display is flashing, you cannot set the timer. Follow the instructions in the section "Setting the clock" and then set the timer.

Combined timer (Setting both ON and OFF timers simultaneously)

OFF timer → ON timer (Operation → Stop → Operation)

This feature is useful when you want to stop the air conditioner after you go to sleep, and start it again in the morning when you wake up or you return home. Example: To stop the air conditioner and start it again next morning.

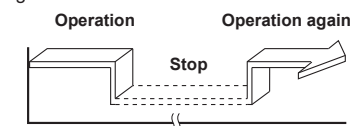

Setting combined TIMER

- 1 Press the OFF TIMER (⏻) button to adjust the OFF timer.**
- 2 Press the ON TIMER (⏻) button to adjust the ON timer.**
- 3 Press the SET (⊙) button.**

ON timer → OFF timer (Stop → Operation → Stop)

You can use this setting to start the air conditioner when you wake up and stop it when you leave the house.

Example:

To start the air conditioner next morning and stop it.

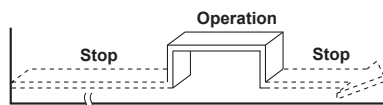

▼ Setting combined TIMER

- 1 Press the ON TIMER button to adjust the ON timer.
- 2 Press the OFF TIMER button to adjust the OFF timer.
- 3 Press the SET button.

- Either ON or OFF timer function which is closer to the current time, is activated first.
- If the same time is set for both ON and OFF timers, no timer operation is performed. Also, the air conditioner may stop operating.

◆ Every day combined timer (setting both ON and OFF timer simultaneously and activate every day)

This feature is useful when you want to use combined timer at the same time every day.

▼ Setting combined TIMER

- 1 Press the ON TIMER button to adjust the ON timer.
- 2 Press the OFF TIMER button to adjust the OFF timer.
- 3 Press the SET button.
- 4 After step 3, an arrow mark (or) flashes for about 3 seconds and during this flashing, press the SET button.

- During the every day timer is activating, both arrows (,) are indicated.

◆ Cancel the timer operation

Press the CLR button.

◆ Clock display

During the TIMER operation (ON-OFF, OFF-ON, OFF timer) clock display is disappeared so as to show the setting time. To see the present time, press SET button briefly and the present time is displayed about 3 seconds.

■ High power operation

◆ High power (Hi POWER)

The Hi POWER (high power operation) mode automatically controls room temperature, fan speed and operation mode so that the room is quickly cooled.

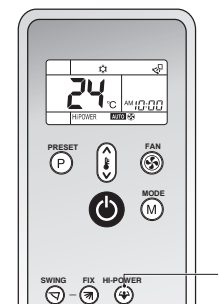

◆ Setting Hi POWER mode

1 Hi-POWER button

Press the Hi-POWER button after starting any operation. At the same time, the "Hi POWER" mark on the remote controller is indicated.

◆ Cancelling Hi POWER mode

1 Hi-POWER button

Press the Hi-POWER button once again. At the same time, the "Hi POWER" mark on the remote controller goes out.

⚠ CAUTION

- The Hi POWER mode cannot be activated in the DRY and FAN ONLY operation and when the ON TIMER operation is reserved.
- Hi POWER mode is not available for group control. When Hi POWER is transmitted to the Header indoor unit, the receiving sound is heard but the Hi POWER mode will not be performed. Please cancel the Hi POWER mode.

■ Preset operation

Set your preferred operation mode for future use. The setting is memorized by the unit for future operation (except airflow direction).

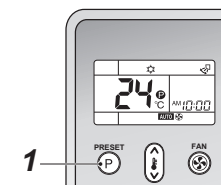

Select your preferred operation.

1 Press the PRESET button for 3 seconds to memorize the setting.

The mark is displayed.

When you press this button next time, the memorized operation mode will be enabled.

■ Sleep timer operation

To start the sleep timer (OFF timer) operation.

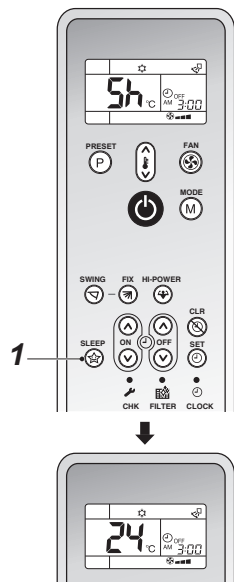

- 1 Press the SLEEP button.**
Select 1, 3, 5 or 9 hours for the OFF timer operation.

4 Wired remote controller





This remote controller can control the operation of up to 8 indoor units.

4-1. Display section

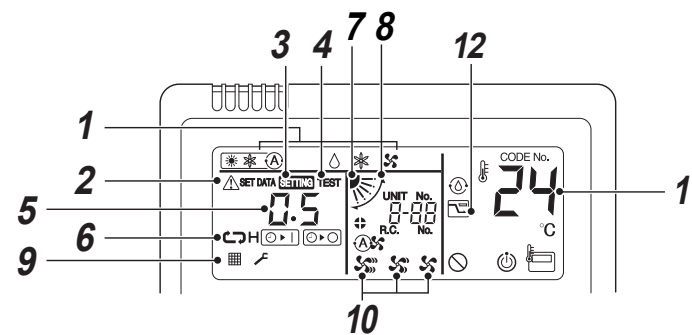
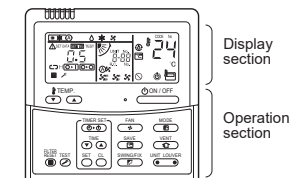
In the display illustration below all the icons are shown. When the unit is in operation, only relevant icons will be displayed.

- When the leak breaker is turned on for the first time, **SETTING** flashes on the display part of the remote controller.
- While this icon is flashing, the model is being automatically confirmed. Wait till **SETTING** icon has disappeared to use the remote controller.



- | | |
|--|---|
| <ol style="list-style-type: none"> 1 Operation mode
The selected operation mode is displayed. 2 Error display
Displayed while the protective device works or a error occurs. 3 SETTING display
Displayed during setup of the timer or other settings. 4 TEST run display
Displayed during a test run. 5 Timer display
When an error occurs, error code is displayed. 6 Timer mode display
The selected timer mode is displayed. 7 Louver position display
Displays louver position. 8 Swing display
Displayed during up / down movement of the louver. | <ol style="list-style-type: none"> 9 Filter display
Reminder to clean the air filter. 10 Fan speed display
The selected fan speed mode is displayed.
(Auto) 
(High) 
(Med.) 
(Low)  11 Set temperature display
The selected set temperature is displayed. 12 Power saving mode display
Limits compressor speed (capacity) to save energy. |
|--|---|

4-2. Operation section

Push each button to select a desired operation.

- The control saves commands in memory and after the initial setting, there is no need for any additional settings unless changes are desired. The air conditioner can be operated by pushing the button.

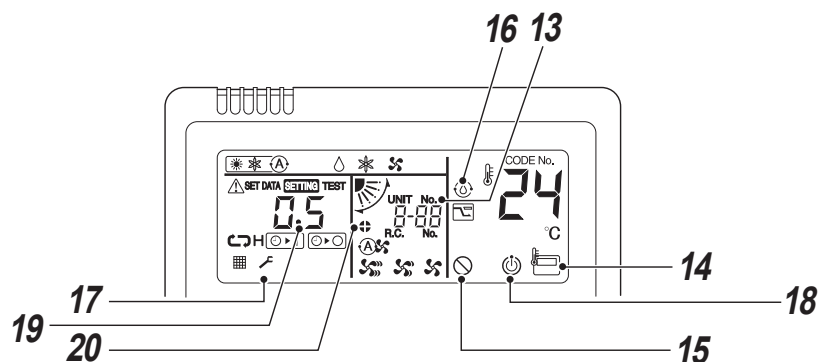

13 UNIT No. display

Displays the number of the indoor unit selected.
Also displays error code of indoor and outdoor units.

14 Remote controller sensor display

Displayed while the sensor of the remote controller is used.

15 No function display

Displayed when the function requested is not available on that model.

16 Self clean operation display

Displayed during self clean operation to dry the indoor heat exchanger.

17 Service display

18 Operation ready display

This display appears on some models.

19 Louver Number display.

(example: 01, 02, 03, 04)

20 Louver lock display

Displayed when there is a louver-locked unit in the group (including 1 indoor unit by 1 outdoor unit).

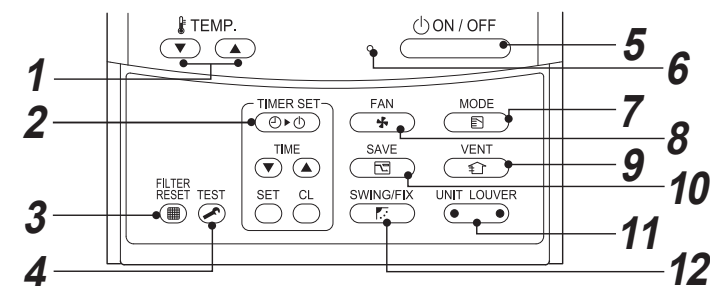

1 button (Temperature set button)

Adjusts the set point.
Select the desired set point by pushing TEMP. or TEMP. .

2 button (Timer set button)

Use to setup the timer.

3 button (Filter reset button)

Resets " " display after cleaning filter.

4 button (Test button)

Use only for service.
(During normal operation, do not use this button.)

5 button

When the button is pushed, the operation starts, and it stops by pushing the button again.
When the operation has stopped, the operation lamp and all the displays disappear.

6 Operation lamp

Green light illuminates when unit is on.
Although it flashes when operating the protection device or an error occurs.

7 button (Operation mode button)

Selects desired operation mode.

8 button (Fan speed button)

Selects the desired Fan speed.

9 button (Ventilation button)

Not available.

- " " is displayed on the remote controller when this button is pushed.

10 button (Power save operation)

Use to initiate power saving mode.

11 button (Unit / Louver select button)

Selects a unit number (left) and louver number (right).

UNIT:

Selects an indoor unit when adjusting wind direction multiple indoor units are controlled with one remote controller.

LOUVER:

Selects a louver when setting wind direction adjustment independently.

12 button (Swing / Louver direction button)

Selects automatic swing or setting the louver direction.

OPTION:

Remote controller sensor

Usually the temperature sensor of the indoor unit senses the temperature. The temperature on the surrounding of the remote controller can also be sensed.
For details, contact the dealer from which you have purchased the air conditioner.

4-3. Correct usage

When the air conditioner is used for the first time or when the setting is changed, follow the steps below. Settings are saved in memory and are displayed anytime the unit is turned on by pushing the **ON/OFF** button.

■ Preparation

- When the circuit breaker is turned on, the partition lines are displayed on the remote controller.
- * After the circuit breaker is turned on, the remote controller does not accept any commands for approx. 1 minute, this is not a failure.

REQUIREMENT

When the air conditioner is re-powered after it has not been used for a long period, turn on the circuit breaker at least 12 hours before starting the air conditioner.

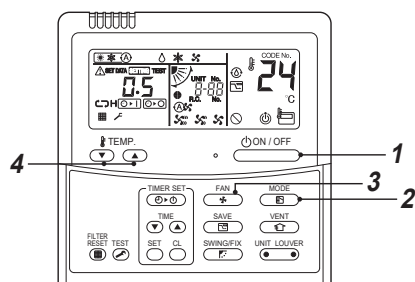

Start

- 1 Push **ON/OFF** button.**
The operation lamp illuminates, and the operation starts.
- 2 Select an operation mode with the **MODE** button.**
One push of the button, and the display changes in the order shown below.

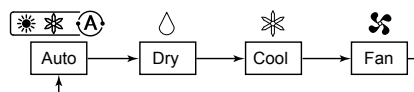

NOTE

Auto Changeover

- When in Auto Mode, the unit selects the operating mode (cooling or fan only) based on the user set point temperature.
- If the Auto mode is uncomfortable, you can select the desired conditions manually.

Cooling

- If there is a demand for cooling, unit will start approximately 1 minute after mode is selected.

When restarting the operation after stop

When the unit is attempted to restart immediately after it was stopped, the unit can not start for approx. 3 minutes this is to protect the compressor.

- 3 Select fan speed with **FAN** button.**
One push of the button, and the display changes in the order shown below.



- When fan is in "Auto", fan speed is adjusted based on difference between set point and room temperature.
- The temperature sensor detects the return air temperature at the indoor unit, which differs from the room temperature depending on the installation condition. Set point is a target of room temperature. ("Auto" is not selectable in the Fan mode.)

- 4 Select the set point temperature by pushing the **TEMP.** buttons.**

Stop

Push **ON/OFF** button.
The operation lamp goes off, and the operation stops. In the Cool, Dry, or Auto (cooling) mode, the fan runs for 10 minutes (or more) for self clean operation.

4-4. Timer operation

- Three timer modes are available: (Setting of up to 168 hours is enabled.)
Off timer : The unit stops when the set time is reached.
Repeat Off timer : The unit stops daily when the set time is reached.
On timer : The unit starts when the set time is reached.

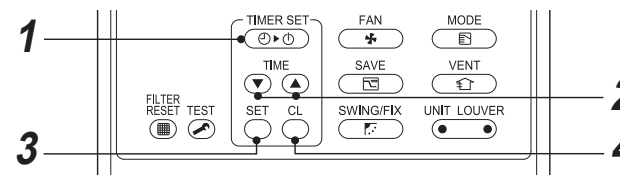

Set

- 1 Push **TIMER SET** button.**
The timer mode changes with every push of the button.

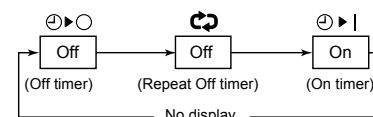

- SETTING** and timer display flashes.
- 2 Push **TIME** buttons to select "set time".**
With every push of **TIME** button, the set time increases by 0.5 hr (30 minutes). When setting a time more than 24 hours for timer operation, timer can be set in increments of 1 hr. The remote control displays the set time with time (between 0.5 and 23.5 hours) (*) or number of days and time (24 hours or more) (**) as shown below.
The remote control displays the set time with time (between 0.5 and 23.5 hours) (*) or number of days and time (24 hours or more) (**) as shown below.
With every push of **TIME** button, the set time decreases by 0.5 hr (30 minutes) (0.5 - 23.5 hours) or 1 hr (24 - 168 hours).

Example of remote control display

- 23.5 hours (*)



- 34 hours (**)



Number of days Time

1d shows 1 day (24 hours).

10h shows 10 hours. (Total 34 hours)

- 3 Push **SET** button.**

- SETTING** icon disappears and time display goes on, and **ON/OFF** or **ON/OFF** icon flashes. (When On timer is activated, time and On timer **ON/OFF** are icons and other icons disappear.)

- 4 Cancel timer operation**

Push **ON/OFF** button.
Timer icon disappears.

NOTE

- When the operation stops after the timer reached the preset time, the Repeat Off timer resumes the operation by pushing **ON/OFF** button and stops the operation after the time of the timer has reached the set time.
- When **SWING/FIX** is pushed while the Off timer function of the air conditioner is active, the indication of the timer function disappears and then appears again after about 5 seconds. This is due to normal processing of the remote controller.

4-5. Power saving mode

Case with wired remote controller

The power saving mode saves energy by limiting the maximum current which will effect cooling capacity that the unit can generate.

Push button during operation.

- The air conditioner enters power saving mode.
- appears on the display.

Power saving mode will stay in effect until it is cancelled.

To cancel the power saving mode, push button again.

- disappears.

■ To configure the power saving mode settings

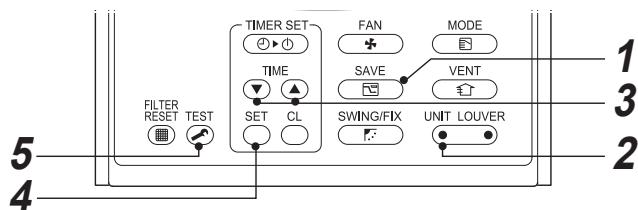

1 Push button for at least four seconds when the air conditioner is not working.

- symbol, and numbers flash.

2 Push (left side of the button) to select an indoor unit to be set.

- Each time the button is pushed, UNIT No. change as follows:

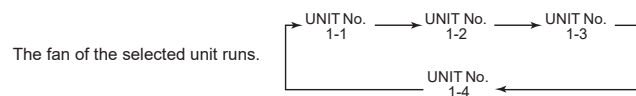

3 Push buttons, to adjust the power saving mode setting.

- Each push of the button changes the power level by 1 % within the range from 100 % to 50 %.
- The factory default is 75 %.

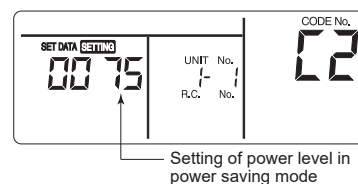

4 Push button.

5 Push button to complete the setting.

NOTE

- When other electric appliances are used at the same time, to avoid triggering the circuit breaker, power saving mode is recommended. Of course power saving mode can be used to save energy as well.
- Power saving mode consumes less energy, but may not cool the room as much as normal mode. (The maximum current is limited to approximately 75 % (factory default) of the normal mode.)
- Even when operation start / stop, operation mode change, or power reset is performed during the power saving mode, the power saving mode is retained until the next operation.

5 Adjusting airflow direction

For best cooling, adjust the louvers (adjustment plates of up/down wind direction) appropriately. Cold air descends, so to, and to cool a room tilt them horizontally.

To automatically swing the airflow direction

Perform this function when the air conditioner is in operation.

For cooling (COOL)

Direct the louvers horizontally.

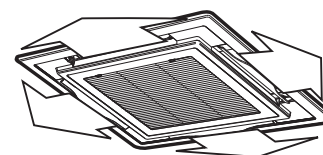

- When the air conditioner is not working, the louvers are directed horizontally automatically.

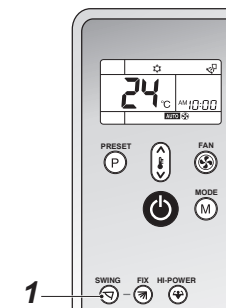

■ Wireless remote controller

To set the airflow direction

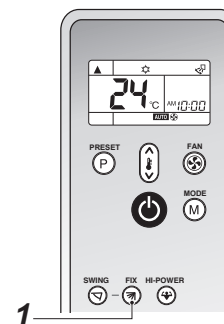

1 **FIX** button

- The louver angle does not change immediately after the FIX button is pushed. Check the louver status, and push FIX button after a while.
- In subsequent operations, the vertical airflow is automatically set in the direction to which you adjusted the louver using the FIX button.

1 **SWING** button

- Press the SWING button on the remote controller.
- To stop the function, press the SWING button.

⚠ CAUTION

- The FIX and SWING buttons will be disabled when the air conditioner is not in operation (including when the ON timer is set).
- The louver angle does not change if the FIX button is pushed during SWING operation. Stop the SWING operation before changing the louver angle.
- Do not operate the air conditioner for long hours with the airflow direction set downward during the cooling or dry operation. Otherwise, condensation may occur on the surface of the vertical airflow louver and cause dew dripping.
- Do not move the vertical airflow louver manually. Always use the FIX button. If you move the louver manually, it may malfunction during operation. If the louver malfunctions, stop the air conditioner once, and restart.
- When the air conditioner is started immediately after it was stopped, the vertical airflow louver might not move for 10 seconds or so.
- Louver operation is limited when performing group control.

Wired remote controller

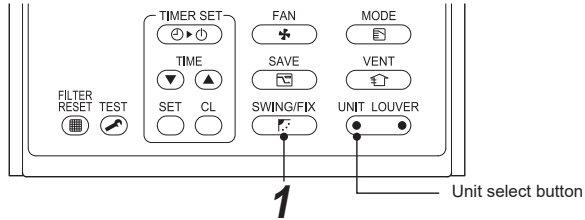

How to set up the louver direction

1 Push during operation.
The louver direction changes for every push of the button.

In COOL / DRY operation

Direct the louver (adjustment plate of up / down wind direction) horizontally. If directing it downward, the dew may form on the surface of the air discharge port and may drop down.



In FAN operation

Select a desired louver direction.



How to start swinging

1 Push , set the louver (adjustment plate of up / down wind direction) direction to the lowest position, and then push again. SWING is displayed and the up / down louver direction is automatically selected.

Display during swinging

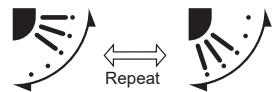

How to stop swinging

1 Push at a desired position while the louver is swinging.
• When is pushed after that, wind direction can be set again from the highest position.

* However, even if is pushed while the louver is swinging, the louver position is displayed as follows and highest position of the louver may not be selected.

Display when swinging is stopped



In this case, push again two seconds later.
• In Cool / Dry operation, the louver does not stop as it directs downward during swing operation, it stops after moving to the third position from the highest position.

Display when stopping the swing



Unit select button

- When multiple indoor units are controlled with one remote controller, louver direction can be set for each indoor unit by selecting individually.
- To set louver direction individually, push button to display an indoor unit number in the control group. Then set the wind direction of the displayed indoor unit.
- When no indoor unit number is displayed, all indoor units in the control group can be controlled simultaneously.
- Each time button is pushed, the display changes as follows:

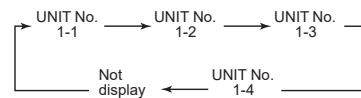

How to set louver wind direction individually

1 Select an indoor unit to be set by pushing (left side of the button) during operation.

- The indoor unit number changes each time you push the button.

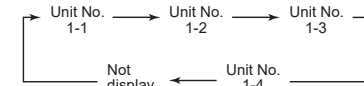

* When no unit number is displayed, all indoor units are selected.

2 Select a louver you want to adjust change by pushing (right side of the button).

- Each time you push the button, the display on the left of the remote controller changes as follows:



* When no louver number is displayed, all four louvers are selected.

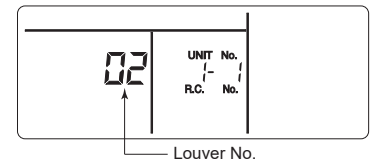

Louver No.

Electrical control box

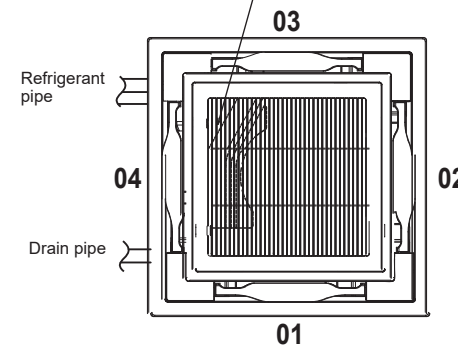

3 Determine wind direction of the selected louver by pushing .

- Each time you push the button, the display changes as follows:

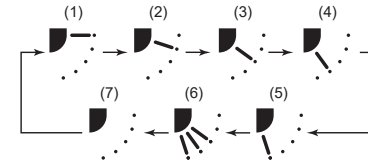

* During COOL (DRY) mode, (4) and (5) are not displayed.

6 Self clean mode

This function is provided to dry the inside of the indoor unit by the FAN operation after running the cooling / dry / AUTO (cooling) mode to keep the indoor unit clean.

- The self clean time varies with the cooling / dry / Auto (cooling) operation time as follows.

Cooling / dry / Auto (cooling) operation time	self clean time
Less than 10 minutes	No self clean operation
10 minutes to less than 1 hour	1 hour
More than 1 hour	2 hours

- "△" is displayed on the remote controller during self clean operation.
- The operation lamp (Orange) lights and (Green) does not light on the signal receiving unit during self clean operation.

To stop self clean forcibly, press START/STOP button twice in succession.

CAUTION

- The fan continues to run even after START/STOP button is pushed to stop operation in some modes. This is normal because the self clean mode is in progress.
- The louvers open slightly and are directed horizontally during self clean, and they close when the self clean is completed.
- The self clean mode (function) cannot clean the room or remove the already existing mold and dust inside the indoor unit.
- To cancel the self clean function, consult the dealer.

7 Operating air conditioner without remote controller (temporary operation)

In the following cases, the air conditioner can be operate without remote controller with temporary operation button on the signal receiving unit.

- The battery in the remote controller expired.
- A trouble occurred on the remote controller.
- The remote controller has been lost.

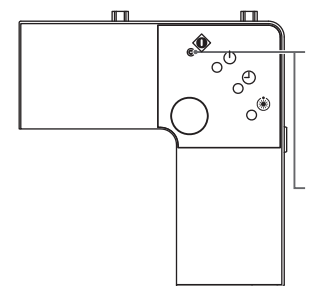

1 Start

Push temporary operation button.

- The operation mode is the one last selected. If you want to change it, turn the power off and then on, and push the temporary operation button again.

2 Stop

Push temporary operation button once more.

8 Wireless remote controller A-B selection

Using 2 wireless remote controllers for the respective air conditioners, when the 2 air conditioners are closely installed.

Wireless remote controller B setup

1. Push the temporary operation button to start the air conditioner.
2. Point the wireless remote controller at the indoor unit.
3. Push and hold **CHK** button on the wireless remote controller by the tip of the pencil. "00" will be shown on the display.
4. Push **MODE** button during pushing **CHK**. "B" will be shown on the display and "00" will be disappear and the air conditioner will turn OFF. The wireless remote controller B is memorized.

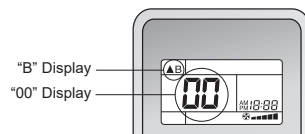

NOTE

- Repeat above step to reset wireless remote controller to be A.
- The wireless remote controllers do not display "A".
- The factory default of the wireless remote controllers is "A".

9 Advanced settings

Case with wired remote controller

How to set up swing type

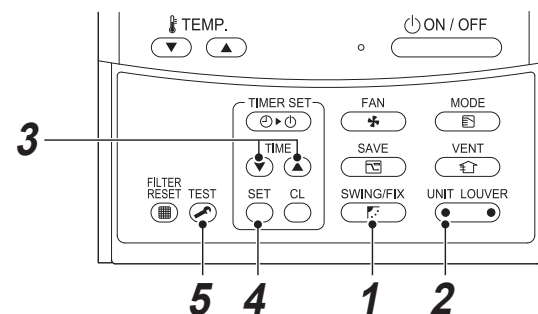

1. Push **SWING/FIX** for at least four seconds when the air conditioner is not working.

- **SETTING**, symbol, and numbers flash.

2. Select an indoor unit to be set by pushing **UNIT LOUVER** (left side of the button).

- Each time you push the button, unit numbers change as follows:

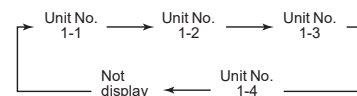

The fan of the selected unit runs and the louvers start swinging.

3. Select a swing type by pushing **TIME** buttons.

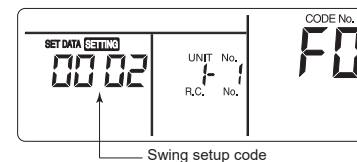

Swing setup code	Swing of louvers
0001	Standard swing (Factory default)
0002	Dual swing
0003	Cycle swing

CAUTION

Do not set the swing setup code to "0000". (This setting may cause a failure of the louvers.)

4. Push the **SET** button.

5. Push the **TEST** button to finish the setting.

▼ Standard swing

All four louvers swing simultaneously at the same angle.

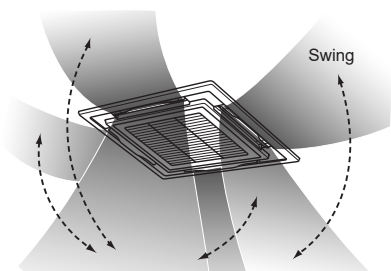

▼ Dual swing

Adjoining louver alternately swing horizontally and downward.

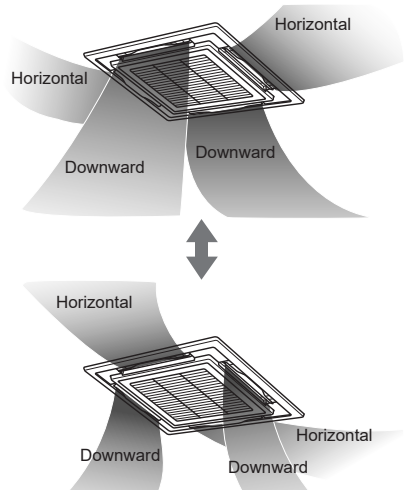

▼ Cyclic swing (Recommended for cooling)

All four louvers swing at different times like waves.

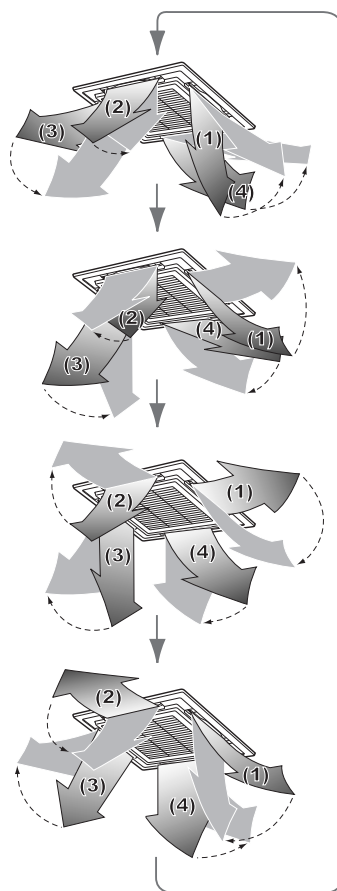

■ Setting the louver lock

1 Push and hold the UNIT LOUVER button (right side of the button) for at least 4 seconds while running is stopped.

SETTING blinks.

- When no unit number is displayed, all units are selected.

2 Push the UNIT LOUVER button (left side of the button) to select a unit.

The unit number changes each time you push the button.

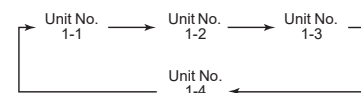

The fan of the selected unit runs, and the louver swings.

3 Push the "TEMP. (v) (a)" buttons to display the number of the louver to fix its direction.

The selected louver swings.



4 Push the (v) (a) buttons to select the direction of the louver you do not want to swing.

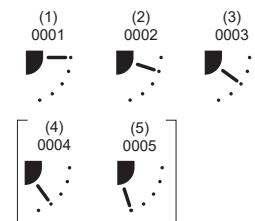

* If (4) or (5) is selected, condensation may occur during cooling.

5 Push the SET button to confirm the setting.

When the setting is confirmed, the mark lights up.

(To set the louver lock of another unit, repeat from Step 2. To set another louver lock of the same unit, repeat from Step 3.)

6 Push the TEST button to finish the setting.

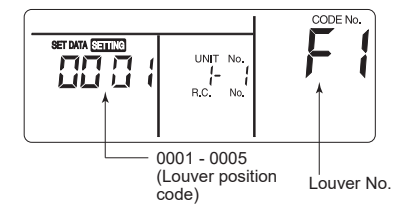

* F1 appears in the CODE No. section on the remote controller. This indicates that the louver 01 shown in the following figure is selected.

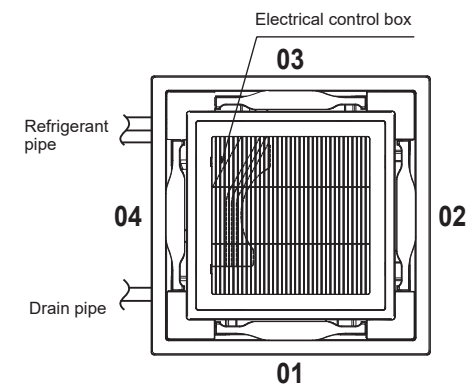

NOTE

Even in louver lock mode, the louver temporarily moves in the following cases:

- When the air conditioner is stopped

■ Releasing the louver lock

Set "0000" in Step 4 of "Setting the louver lock".
The mark disappears.

* Steps 1 - 3 and 5, 6 of "Setting the louver lock" also apply to releasing the lock.

SET DATA 0000

◆ Adjusting the horizontal direction

1 Push and hold the and "TEMP. buttons for at least 4 seconds while running is stopped.

blinks.

"01" appears in CODE No.

2 Push the button (left side of the button) to select a unit

The unit number changes each time you push the button.

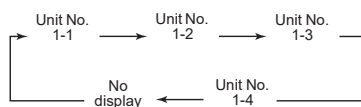

The fan of the selected unit runs, and the louver swings.

3 Push the "TEMP. buttons to change the CODE No. to "45".

4 Push the "TIME buttons to select a direction.

Direction SET DATA	Direction setting
"0000"	Smudging reduction position (reduces ceiling smudging)
"0002"	Cold draft position (Less directly expose your body to cool air) (factory default)

5 Push the button to check the settings.

The indicator stops blinking and stays lit, and the settings are confirmed.

6 Push button to finish the setting.

* If the cold draft position is selected, the ceiling smudging reduction effect will be reduced.

10 Maintenance

⚠ WARNING

Cleaning the air filter and other parts of the air filter involves dangerous work in high places, so be sure to have a qualified installer or qualified service person to do it. Do not attempt it by yourself. After the cooling or dry auto (cooling) operation has finished, the dry operation is performed and the fan starts running. When cleaning the unit, stop the drying operation forcibly and turn off the circuit breaker to avoid electric shock.

Cleaning air filters

Clogged air filters will reduce the cooling performance.

◆ Case with wired remote controller

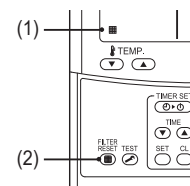

- (1) If "■" is displayed on the remote controller, clean the air filters.
- (2) When the cleaning of air filters has been completed, push button. "■" disappears.

When the unit will not be used for a long time

1. Perform the fan operation for a couple of hours to dry inside.
2. Press START/STOP button (or ON/OFF button) on the remote controller to stop running, and turn off the circuit breaker.
3. Clean the air filters and reinstall them.

Before the cooling season

Clean the drain pan

- Contact the dealer where you purchased the product. (Drain does not work if the drain pan or vent is clogged. In some cases the drain may overflow and wet the wall or floor. Be sure to clean the drain pan before the cooling season.)



Check periodically

- If the unit is used for a long time, parts may deteriorate and cause malfunction or bad drainage of dehumidified water depending on the heat, humidity, or dust.
- In addition to the usual maintenance, it is recommended that you have the unit checked and maintained by the dealer where you purchased it.

NOTE

For environmental conservation, it is strongly recommended that the indoor and outdoor units of the air conditioner in use be cleaned and maintained regularly to ensure efficient operation of the air conditioner.

When the air conditioner is operated for a long time, periodic maintenance (once a year) is recommended.

Furthermore, regularly check the outdoor unit for rust and scratches, and remove them or apply rustproof treatment, if necessary.

As a general rule, when an indoor unit is operated for 8 hours or more daily, clean the indoor unit and outdoor unit at least once every 3 months. Ask a professional for this cleaning / maintenance work.

Such maintenance can extend the life of the product though it involves the owner's expense.

Failure to clean the indoor and outdoor units regularly will result in poor performance, water leakage, and even compressor failure.

Maintenance List

Part	Unit	Check (visual / auditory)	Maintenance
Heat exchanger	Indoor / outdoor	Dust / dirt clogging, scratches	Wash the heat exchanger when it is clogged.
Fan motor	Indoor / outdoor	Sound	Take appropriate measures when abnormal sound is generated.
Filter	Indoor	Dust / dirt, breakage	<ul style="list-style-type: none"> • Wash the filter with water when it is contaminated. • Replace it when it is damaged.
Fan	Indoor	<ul style="list-style-type: none"> • Vibration, balance • Dust / dirt, appearance 	<ul style="list-style-type: none"> • Replace the fan when vibration or balance is terrible. • Brush or wash the fan when it is contaminated.
Air intake / discharge grilles	Indoor / outdoor	Dust / dirt, scratches	Fix or replace them when they are deformed or damaged.
Drain pan	Indoor	Dust / dirt clogging, drain contamination	Clean the drain pan and check the downward slope for smooth drainage.
Ornamental panel, louvers	Indoor	Dust / dirt, scratches	Wash them when they are contaminated or apply repair coating.
Exterior	Outdoor	<ul style="list-style-type: none"> • Rust, peeling of insulator • Peeling / lift of coat 	Apply repair coating.

11 Troubleshooting

Check the points described below before requesting repair.

	Symptom	Cause	
It is not a malfunction.	Outdoor unit	<ul style="list-style-type: none"> • A noise is heard when the power is turned on. 	<ul style="list-style-type: none"> • The outdoor unit is preparing for running.
	Indoor unit	<ul style="list-style-type: none"> • Sometimes a swishing is heard. 	<ul style="list-style-type: none"> • When the unit starts running, during operation, or immediately after the unit stops running, a sound such as water flowing may be heard, or the operation sound may become louder for a couple of minutes immediately after the unit starts running. This is the sound of the refrigerant flowing or the dehumidifier draining.
		<ul style="list-style-type: none"> • A clacking sound is heard. • Discharged air smells unusual. • The fan continues running even after the unit operation is stopped. 	<ul style="list-style-type: none"> • This is a sound generated when heat exchanger, etc. expands and contracts slightly due to temperature change. • Various smells from the walls, carpet, clothes, cigarette, cosmetics, etc. adhere to the air conditioner. • The fan keeps running to self clean operation the heat exchanger during drying.
Operation does not start even if the switch is turned on.	<ul style="list-style-type: none"> • The air conditioner is not working or a power failure has occurred. • The power switch is not turned on. • The air conditioner is in the ON timer operation. • The batteries of the remote controller have been exhausted. • The LEDs on the signal receiving unit are not in normal state or operation mode is not correct. 	<ul style="list-style-type: none"> • Push START/STOP (ON/OFF) button on the remote controller again. • Turn on the power switch if it is off. • Cancel the timer operation. • Replace the batteries. • Change the operation mode. 	
Check again.	The room does not cool down.	<ul style="list-style-type: none"> • Is the air intake or discharge of the outdoor unit clogged? • Is a door or window open? • Is the air filter clogged with dust? • Is the air volume set to "Low"? or is the operation mode set to "Fan"? • Is the setup temperature appropriate? 	

If any of the following occur, stop running the unit immediately, turn off the circuit breaker, and contact the dealer where you purchased the product.

- The switch does not work properly.
- The circuit breaker often blows out.
- You unintentionally put a foreign object or water inside.
- The unit cannot be run even after the cause of the protective device activation is removed.
- Other unusual conditions are found.

■ Case with wireless remote controller

<Representative examples>

Contact the dealer from whom you purchased the air conditioner.	
Phenomenon	Possible cause
These LEDs do not light or blink even if the remote controller is operated.	<ul style="list-style-type: none"> -Power is not turned on. -Incorrect connection between signal receiving unit and indoor unit
The LEDs flash.	<ul style="list-style-type: none"> Communication error between signal receiving unit and indoor unit or address setup error when the wired remote controller is used.
	<ul style="list-style-type: none"> Communication error between indoor unit and outdoor unit.
	<ul style="list-style-type: none"> The protective device of the indoor unit is activated.
	<ul style="list-style-type: none"> The protective device of the outdoor unit is activated.
	<ul style="list-style-type: none"> Temperature sensor of indoor unit is error.
	<ul style="list-style-type: none"> The compressor of the outdoor unit is protected.
	<ul style="list-style-type: none"> The air conditioner is performing a test run.

LEDs on the signal receiving unit ●: OFF ※: Blinking (at intervals of 0.5 seconds)

LED colour ◐: Green ◑: Green ◒: Orange

Check those items. If any of those problems remains, stop the operation and turn off the power. Contact the dealer whom you purchased the air conditioner from. Convey the air conditioner model name, and details of the error (including LED flashing state). Do not repair any unit by yourself as it is dangerous.

■ Case with wired remote controller

If there is something unusual even after checking the above, stop running the unit, turn off the circuit breaker, and inform the dealer where you purchased the product of the product number and symptom. Do not attempt to repair the unit by yourself as doing so is dangerous. If the check indicator (E0 I, F0 I, H0 I, etc.) is displayed on the wired remote controller LCD, inform the dealer of its content as well.

◆ Confirmation and check

When an error occurred in the air conditioner, an error code and indoor UNIT No. appear on the display part of the remote controller.

The error code is only displayed during the operation. If the display disappears, operate the air conditioner according to the following "Confirmation of error log" for confirmation.

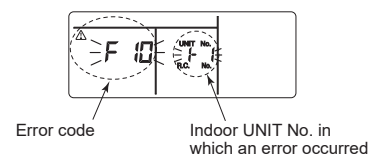

Error code

Indoor UNIT No. in which an error occurred

◆ Confirmation of error log

When an error occurred on the air conditioner, the error log can be confirmed with the following procedure. (The error log is stored in memory up to 4 errors.)

The log can be confirmed from both operating status and stop status.

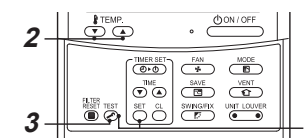

1 When **SET** and **TEST** buttons are pushed at the same time for 4 seconds or more, the following display appears.

If **✓** is displayed, the mode enters in the error log mode.

- [01: Order of error log] is displayed in CODE No..
- [Error code] is displayed in CHECK.
- [Indoor unit address in which an error occurred] is displayed in Unit No.

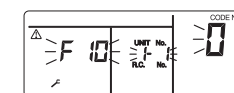

2 Every pushing of **TEMP** button used to set temperature, the error log stored in memory is displayed in order.

The numbers in CODE No. indicate CODE No. [01] (latest) → [04] (oldest).

REQUIREMENT

Do not push **TEST** button because all the error log of the indoor unit will be deleted.

3 After confirmation, push **TEST** button to return to the usual display.



12 Operations and performance

▼ Check before running

- Check whether the earth wire is cut or disconnected.
- Check whether the air filter is installed.
- Turn on the circuit breaker 12 hours or more before starting operation.

▼ 3 minutes protection function

3-minutes protection function prevents the air conditioner from starting for initial 3 minutes after the main power switch / circuit breaker is turned on for re-starting the air conditioner.

▼ Auto restart operation

This air conditioner is equipped with an Automatic restarting facility which allows the air conditioner to resume the set operating conditions in the event of a supply power shutdown without the use of the remote controller.

The operation will resume without warning three minutes after the power is restored.

▼ Power failure

Lightning or a wireless car telephone operating nearby may cause the unit to malfunction. Turn off the main power switch or circuit breaker and then turn them on again. Push the START/STOP button on the remote controller to restart.

▼ Group control

Up to 8 units can be operated simultaneously using a wired remote controller (sold separately). For details, consult your local dealer.

▼ Air conditioner operating conditions

For proper performance, operate the air conditioner under the following temperature conditions:

Outdoor temperature	: 15 °C to 46 °C (Dry bulb temp.)
Room temperature	: 21 °C to 32 °C (Dry bulb temp.), 15 °C to 24 °C (Wet bulb temp.)
[CAUTION]	Room relative humidity – less than 80 %. If the air conditioner operates in excess of this figure, the surface of the air conditioner may cause dewing.

If air conditioner is used outside of the above conditions, safety protection may work.

▼ Protective device

- Stops operation when the air-conditioner is overloaded.
- If the protective device is activated, the unit stops running, and the operation indicator and check indicator on the signal receiving unit blink.

▼ If the protective device is activated

- Turn off the circuit breaker and perform a checkup. Continued running may cause a malfunction.
- Check whether the air filter is installed. If not, the heat exchanger may be clogged with dust and water leakage may occur.

▼ During cooling

- The air intake or discharge of the outdoor unit is clogged.
- Strong wind continuously blows against the discharge of the outdoor unit.

▼ Do not turn off the circuit breaker

During the air-conditioning season, leave the circuit breaker turned on, and use the START/STOP button on the remote controller.

13 Installation

Do not install the air conditioner in the following places

- Do not install the air conditioner in any place within 1 m from a TV, stereo, or radio set. If the unit is installed in such place, noise transmitted from the air conditioner affects the operation of these appliances.
- Do not install the air conditioner near a high frequency appliance (sewing machine or massager for business use, etc.), otherwise the air conditioner may malfunction.
- Do not install the air conditioner in locations where iron or other metal dust is present. If iron or other metal dust adheres to or collects on the interior of the air conditioner, it may spontaneously combust and start a fire.
- Do not install the air conditioner in a humid or oily place, or in a place where steam, soot, or corrosive gas is generated.
- Do not install the air conditioner in a salty place such as seaside area.
- Do not install the air conditioner in a place where a great deal of machine oil is used.
- Do not install the air conditioner in a place where it is usually exposed to strong wind such as in seaside area.
- Do not install the air conditioner in a place where sulfurous gas generated such as in a spa.
- Do not install the air conditioner in a vessel or mobile crane.
- Do not install the air conditioner in an acidic or alkaline atmosphere (in a hot-spring area or near a chemicals factory, or in a place subject to combustion emissions). Corrosion may be generated on the aluminum fin and copper pipe of the heat exchanger.
- Do not install the air conditioner near an obstacle (air vent, lighting equipment, etc.) that disturbs discharge air. (Turbulent airflow may reduce the performance or disable devices.)
- Do not use the air conditioner for special purposes such as preserving food, precision instruments, or art objects, or where breeding animals or growing plants are kept. (This may degrade the quality of preserved materials.)
- Do not install the air conditioner over an object that must not get wet. (Condensation may drop from the indoor unit at a humidity of 80 % or more or when the drain port is clogged.)
- Do not install the air conditioner in a place where an organic solvent is used.
- Do not install the air conditioner near a door or window subject to humid outside air. Condensation may form on the air conditioner.
- Do not install the air conditioner in a place where special spray is used frequently.

Be careful with noise or vibrations

- Do not install the air conditioner in a place where noise by outdoor unit or hot air from its air discharge annoys your neighbors.
- Install the air conditioner on a solid and stable foundation so that it prevents transmission of resonating, operation noise and vibration.
- If one indoor unit is operating, some sound may be audible from other indoor units that are not operating.

คำแนะนำเดิม

การเลือกใช้สายทำความเย็นชนิด R32

เครื่องปรับอากาศเครื่องนี้ได้แนะนำสารทำความเย็น HFC (R32) มาใช้งานซึ่งไม่ทำลายชั้นบรรยากาศ ดำเนินการให้แน่ใจว่าได้ทำการตรวจสอบประเภทของสารทำความเย็นสำหรับส่วนที่ติดตั้งภายนอกบ้านที่ใช้ร่วมกันจากนั้นจึงดำเนินการติดตั้ง

ตามมาตรฐาน IEC 60335-1

บุคคล (รวมถึงเด็กเล็ก) ที่มีสภาพร่างกาย การรับรู้หรือสภาพจิตใจไม่ปกติ หรือขาดความรู้และประสบการณ์ ไม่ควรใช้งานอุปกรณ์นี้ เว้นแต่ได้รับการควบคุมดูแลหรือได้รับคำแนะนำเกี่ยวกับการใช้งานอุปกรณ์จากผู้ที่ได้รับผิดชอบต่อความปลอดภัยของบุคคลนั้นได้
ควรดูแลเด็กไม่ให้อ่านเครื่องปรับอากาศ

ตามมาตรฐาน EN 60335-1

เด็กที่มีอายุตั้งแต่ 8 ปีขึ้นไปและบุคคลที่มีสภาพร่างกาย การรับรู้ หรือสภาพจิตใจไม่ปกติหรือขาดความรู้และประสบการณ์สามารถใช้เครื่องปรับอากาศนี้ได้แต่ต้องมีการควบคุมดูแลหรือได้รับคำแนะนำเกี่ยวกับการใช้งานอุปกรณ์ในวิธีที่ปลอดภัยและเข้าใจถึงอันตรายที่อาจเกิดขึ้น ไม่ควรปล่อยให้เด็กเล่นเครื่องปรับอากาศไม่ควรให้เด็กเป็นผู้ทำความสะอาดและบำรุงรักษาโดยที่ไม่มีการควบคุมดูแล

สารบัญ

1	ข้อควรระวังเพื่อความปลอดภัย	27
2	ชื่อชิ้นส่วน	31
3	รีโมทคอนโทรลแบบไร้สาย	32
3-1	ชื่อชิ้นส่วนของรีโมทคอนโทรล	32
3-2	การปรับตั้งนาฬิกา	33
3-3	การถือรีโมทคอนโทรล	33
3-4	ตัวรับสัญญาณ	34
3-5	วิธีใช้รีโมทคอนโทรล	34
4	รีโมทคอนโทรลแบบใช้สาย	37
4-1	หมวดการแสดงผล	37
4-2	หมวดการทำงาน	38
4-3	การใช้งานอย่างถูกต้อง	39
4-4	การใช้งานตั้งเวลาเปิดปิด	39
4-5	โหมดประหยัดพลังงาน	40
5	การปรับทิศทางลม	40
6	โหมดทำความสะอาดอัตโนมัติ	42
7	การใช้งานเครื่องปรับอากาศโดยไม่ใช้รีโมทคอนโทรล (การเปิดใช้งานชั่วคราว)	42
8	การเลือกรีโมทคอนโทรลแบบไร้สาย A-B	43
9	การตั้งค่าขั้นสูง	43
10	การบำรุงรักษา	45
11	การแก้ไขปัญหา	46
12	การทำงานและประสิทธิภาพ	48
13	การติดตั้ง	48

ขอขอบคุณที่เลือกซื้อเครื่องปรับอากาศ
โปรดอ่านคำแนะนำต่างๆ ที่มีข้อมูลสำคัญ ซึ่งตรงตาม Machinery Directive (Directive 2006/42/EC) อย่างละเอียดถี่ถ้วน
และโปรดปฏิบัติตามข้อมูลดังกล่าว
หลังจากที่งานติดตั้งเสร็จสิ้นแล้ว ให้ส่งมอบคู่มือการติดตั้งพร้อมทั้งคู่มือของเจ้าของให้แก่ผู้ใช้ และขอให้ผู้ใช้เก็บคู่มือเหล่านี้
เพื่อใช้อ้างอิงในอนาคต

ชื่อสามัญ : เครื่องปรับอากาศ

คำจำกัดความของผู้ติดตั้งที่มีความชำนาญหรือช่างบริการที่มีความชำนาญ

เครื่องปรับอากาศต้องได้รับการติดตั้ง บำรุงรักษา ซ่อมแซม และถอดรื้อโดยผู้ติดตั้งที่มีความชำนาญหรือช่างบริการที่มีความชำนาญ
เมื่อต้องดำเนินการใดๆ เหล่านี้โปรดร้องขอให้ผู้ติดตั้งที่มีความชำนาญหรือช่างบริการที่มีความชำนาญดำเนินการให้
ผู้ติดตั้งที่มีความชำนาญหรือช่างบริการที่มีความชำนาญเป็นตัวแทน ซึ่งมีความชำนาญและความรู้ที่ได้อธิบายในตารางด้านล่าง

ตัวแทน	ความชำนาญและความรู้ที่ตัวแทนจะต้องมี
ผู้ติดตั้งที่มีความชำนาญ	<ul style="list-style-type: none"> ผู้ติดตั้งที่มีความชำนาญ คือ บุคคลที่ทำการติดตั้ง ดูแลรักษา ย้ายตำแหน่ง และถอดเครื่องปรับอากาศ ผู้ติดตั้งจะต้องได้รับการฝึกอบรมเพื่อติดตั้ง ดูแลรักษา ย้ายตำแหน่ง และถอดเครื่องปรับอากาศ หรืออีกประการหนึ่งผู้ติดตั้งนั้นได้รับคำแนะนำในการปฏิบัติงานดังกล่าวจากบุคคลที่ได้รับการอบรมและมีความรู้ความเข้าใจเป็นอย่างดีเกี่ยวกับงานปฏิบัติงานเหล่านี้ ผู้ติดตั้งที่มีความชำนาญซึ่งได้รับอนุญาตให้ปฏิบัติงานทางด้านไฟฟ้าที่เกี่ยวกับการติดตั้ง การย้ายตำแหน่ง และการถอดจะมีความเชี่ยวชาญเกี่ยวกับงานด้านไฟฟ้าตามที่กำหนดไว้โดยข้อกำหนดและกฎหมายท้องถิ่น และเป็นบุคคลที่ได้รับการฝึกอบรมทางด้านไฟฟ้าเกี่ยวกับเครื่องปรับอากาศ หรืออีกประการหนึ่ง ผู้ติดตั้งนั้นได้รับคำแนะนำในการปฏิบัติงานดังกล่าวจากบุคคลที่ได้รับการอบรมและมีความรู้ความเข้าใจเป็นอย่างดีเกี่ยวกับงานปฏิบัติงานเหล่านี้ ผู้ติดตั้งที่มีความชำนาญซึ่งได้รับอนุญาตให้ปฏิบัติงานเกี่ยวกับสารทำความเย็นและท่อที่เกี่ยวกับการติดตั้ง การย้ายตำแหน่งและการถอดจะมีความเชี่ยวชาญเกี่ยวกับงานปฏิบัติงานกับสารทำความเย็นและการต่อท่อตามข้อกำหนดและกฎหมายท้องถิ่น และเป็นบุคคลที่ได้รับการฝึกอบรมทางด้านงานปฏิบัติงานกับสารทำความเย็นและท่อของเครื่องปรับอากาศ หรืออีกประการหนึ่ง ผู้ติดตั้งนั้นได้รับคำแนะนำในการปฏิบัติงานดังกล่าวจากบุคคลที่ได้รับการอบรมและมีความรู้ความเข้าใจเป็นอย่างดีเกี่ยวกับงานปฏิบัติงานเหล่านี้ ผู้ติดตั้งที่มีความชำนาญซึ่งได้รับอนุญาตให้ปฏิบัติงานที่ความสูงและได้รับการฝึกอบรมในการปฏิบัติงานที่ความสูงกับเครื่องปรับอากาศ หรืออีกประการหนึ่ง ผู้ติดตั้งนั้นได้รับคำแนะนำในการปฏิบัติงานดังกล่าวจากบุคคลที่ได้รับการอบรมและมีความรู้ความเข้าใจเป็นอย่างดีเกี่ยวกับงานปฏิบัติงานเหล่านี้
ช่างบริการที่มีความชำนาญ	<ul style="list-style-type: none"> ช่างบริการที่มีความชำนาญ คือ บุคคลที่ทำการติดตั้ง ซ่อมแซม บำรุงรักษา ย้ายตำแหน่ง และถอดเครื่องปรับอากาศ ช่างบริการจะต้องได้รับการฝึกอบรมเพื่อติดตั้ง ซ่อมแซมบำรุงรักษา ย้ายตำแหน่ง และถอดเครื่องปรับอากาศ หรืออีกประการหนึ่งช่างบริการนั้นได้รับคำแนะนำในการปฏิบัติงานดังกล่าวจากบุคคลที่ได้รับการอบรมและมีความรู้ความเข้าใจเป็นอย่างดีเกี่ยวกับงานปฏิบัติงานเหล่านี้ ช่างบริการที่มีความชำนาญซึ่งได้รับอนุญาตให้ปฏิบัติงานทางด้านไฟฟ้าที่เกี่ยวกับการติดตั้ง การซ่อมแซม การย้ายตำแหน่ง และการถอดจะมีความเชี่ยวชาญเกี่ยวกับงานด้านไฟฟ้าตามที่กำหนดไว้โดยข้อกำหนดและกฎหมายท้องถิ่น และเป็นบุคคลที่ได้รับการฝึกอบรมทางด้านงานปฏิบัติงานกับสารทำความเย็นและท่อของเครื่องปรับอากาศ หรืออีกประการหนึ่งช่างบริการนั้นได้รับคำแนะนำในการปฏิบัติงานดังกล่าวจากบุคคลที่ได้รับการอบรมและมีความรู้ความเข้าใจเป็นอย่างดีเกี่ยวกับงานปฏิบัติงานเหล่านี้ ช่างบริการที่มีความชำนาญซึ่งได้รับอนุญาตให้ปฏิบัติงานเกี่ยวกับสารทำความเย็นและท่อที่เกี่ยวกับการติดตั้ง การซ่อมแซม การย้ายตำแหน่ง และการถอดจะมีความเชี่ยวชาญเกี่ยวกับงานปฏิบัติงานกับสารทำความเย็นและการต่อท่อตามข้อกำหนดโดยข้อกำหนดและกฎหมายท้องถิ่น และเป็นบุคคลที่ได้รับการฝึกอบรมทางด้านงานปฏิบัติงานกับสารทำความเย็นและท่อของเครื่องปรับอากาศ หรืออีกประการหนึ่งช่างบริการนั้นได้รับคำแนะนำในการปฏิบัติงานดังกล่าวจากบุคคลที่ได้รับการอบรมและมีความรู้ความเข้าใจเป็นอย่างดีเกี่ยวกับงานปฏิบัติงานเหล่านี้ ช่างบริการที่มีความชำนาญซึ่งได้รับอนุญาตให้ปฏิบัติงานที่ความสูงและได้รับการฝึกอบรมในการปฏิบัติงานที่ความสูงกับเครื่องปรับอากาศ หรืออีกประการหนึ่ง ช่างบริการที่มีความชำนาญนั้นได้รับคำแนะนำในการปฏิบัติงานดังกล่าวจากบุคคลที่ได้รับการอบรมและมีความรู้ความเข้าใจเป็นอย่างดีเกี่ยวกับงานปฏิบัติงานเหล่านี้

ข้อควรระวังด้านความปลอดภัยเหล่านี้มีอธิบายถึงเรื่องที่สำคัญเกี่ยวกับความปลอดภัยเพื่อป้องกันการบาดเจ็บแก่ผู้ใช้หรือบุคคลอื่น
และความเสียหายต่อทรัพย์สิน โปรดอ่านคู่มือฉบับนี้หลังจากเข้าใจเนื้อหาด้านล่างนี้ (ความหมายของเครื่องหมายแสดง) และดำเนินการ
การให้แน่ใจว่าได้ปฏิบัติตามคำอธิบาย

สัญลักษณ์	ความหมายของสัญลักษณ์
	คำเตือน ข้อความในสัญลักษณ์นี้บ่งชี้ถึงการไม่ปฏิบัติตามคำสั่งในคำเตือนสามารถส่งผลให้เกิดอันตรายต่อร่างกายอย่างรุนแรง (*1) หรือการสูญเสียชีวิต หากผลิตภัณฑ์ที่ได้รับการจัดการอย่างไม่ถูกต้อง
	ข้อควรระวัง ข้อความในสัญลักษณ์นี้บ่งชี้ถึงการไม่ปฏิบัติตามคำสั่งในข้อควรระวังสามารถส่งผลให้เกิดการบาดเจ็บเล็กน้อย (*2) หรือความเสียหาย (*3) ต่อทรัพย์สิน หากผลิตภัณฑ์ได้รับการจัดการอย่างไม่ถูกต้อง

- *1: อันตรายต่อร่างกายอย่างรุนแรงแสดงถึงการสูญเสียทางการมองเห็น การบาดเจ็บ แผลไฟไหม้ ไฟฟ้าช็อต กระจกแตกหัก การได้รับสารพิษ และการบาดเจ็บอื่นๆ ซึ่งจะทำให้เกิดผลที่ตามมาและจำเป็นต้องเข้ารับการรักษาในโรงพยาบาลหรือการรักษาระยะยาวในฐานะที่เป็นผู้ป่วยนอก
- *2: การบาดเจ็บเล็กน้อยจะแสดงถึงการบาดเจ็บจากแผลไฟไหม้ ไฟฟ้าช็อต และการบาดเจ็บอื่นๆ ซึ่งไม่จำเป็นต้องเข้ารับรักษาในโรงพยาบาลหรือการรักษาระยะยาวในฐานะที่เป็นผู้ป่วยนอก
- *3: ความเสียหายต่อทรัพย์สินบ่งชี้ถึงความเสียหายที่เกิดขึ้นกับอาคาร ผลกระทบในครัวเรือน วัสดุสัตว์ในประเทศ และสัตว์เลี้ยง

ความหมายของสัญลักษณ์ที่ปรากฏบนตัวเครื่อง

	คำเตือน (ความเสี่ยงต่อการเกิดเพลิงไหม้)	สัญลักษณ์นี้ใช้กับสารทำความเย็น R32 เท่านั้น ประเภทของสารทำความเย็นอยู่นอกของชุดภายนอก ในกรณีใช้สารทำความเย็นชนิดนี้คือ R32 หน่วยนี้จะใช้สารทำความเย็นติดไฟได้ หากสารทำความเย็นนี้รั่วไหลและสัมผัสกับเปลวไฟหรือชิ้นส่วนที่มีความร้อนอาจทำให้เกิดก๊าซที่เป็นอันตรายและมีความเสี่ยงต่อการเกิดไฟไหม้ได้
	อ่านคู่มือการใช้งานอย่างรอบคอบก่อนดำเนินการ	
	เจ้าหน้าที่ฝ่ายบริการควรอ่านคู่มือผู้ใช้และคู่มือการติดตั้งอย่างรอบคอบก่อนดำเนินการ	
	ข้อมูลเพิ่มเติมมีอยู่ในคู่มือผู้ใช้ คู่มือการติดตั้ง และเอกสารอื่นๆ ที่คล้ายกัน	

■ สัญลักษณ์คำเตือนของเครื่องปรับอากาศ

สัญลักษณ์คำเตือน	คำอธิบาย
<p>WARNING ELECTRICAL SHOCK HAZARD Disconnect all remote electric power supplies before servicing.</p>	<p>คำเตือน อันตรายจากไฟฟ้าช็อต ปลดแหล่งจ่ายไฟฟ้าทั้งหมดก่อนทำการซ่อม</p>
<p>WARNING Moving parts. Do not operate unit with grille removed. Stop the unit before the servicing.</p>	<p>คำเตือน ชิ้นส่วนกำลังเคลื่อนที่ อย่าใช้งานเครื่องปรับอากาศขณะที่ถอดตะแกรงออก ให้ปิดเครื่องปรับอากาศก่อนทำการซ่อม</p>
<p>CAUTION High temperature parts. You might get burned when removing this panel.</p>	<p>ข้อควรระวัง ชิ้นส่วนมีอุณหภูมิสูง ท่านอาจโดนลวกเมื่อถอดแผงครอบนี้</p>
<p>CAUTION Do not touch the aluminum fins of the unit. Doing so may result in injury.</p>	<p>ข้อควรระวัง อย่าสัมผัสครีบบอลบู่ของเครื่องปรับอากาศ มิฉะนั้น อาจได้รับบาดเจ็บ</p>
<p>CAUTION BURST HAZARD Open the service valves before the operation, otherwise there might be the burst.</p>	<p>ข้อควรระวัง อันตรายจากการระเบิด ให้เปิดวาล์วบริการก่อนเปิดเครื่องปรับอากาศ มิฉะนั้น อาจเกิดการระเบิด</p>

1 ข้อควรระวังเพื่อความปลอดภัย

ผู้ผลิตไม่ขอรับผิดชอบต่อความเสียหายที่มีสาเหตุมาจากการละเลยไม่ปฏิบัติตามคำแนะนำในคู่มือเล่มนี้

⚠ คำเตือน

ทั่วไป

- อ่านคู่มือการใช้งานให้ละเอียดก่อนเริ่มใช้เครื่องปรับอากาศ มีหลายสิ่งที่สำคัญต้องระลึกไว้ในระหว่างใช้งานประจำวัน
- ให้ผู้แทนจำหน่ายหรือผู้ติดตั้งมืออาชีพดำเนินการติดตั้ง ผู้ติดตั้งที่มีความชำนาญ(*1) เท่านั้น จึงจะสามารถติดตั้งเครื่องปรับอากาศได้ หากผู้ไม่มีความชำนาญติดตั้งเอง อาจก่อให้เกิดปัญหา เช่น ไฟไหม้ ไฟดูด การบาดเจ็บ น้ำรั่วซึม เสียงรบกวน และการสั้นสะเทือนได้
- ห้ามใช้สารทำความเย็นใดๆ ที่แตกต่างจากที่ระบุไว้ในการเติม หรือเปลี่ยน มิฉะนั้น อาจทำให้มีแรงดันสูงผิดปกติเกิดขึ้นในวงจรการทำงาน ซึ่งอาจทำให้ผลิตภัณฑ์นี้ทำงานผิดปกติ หรือเกิดการระเบิด หรืออาจทำให้ท่านได้รับบาดเจ็บได้
- การทำงานของตัวเครื่องภายนอกอาจสร้างเสียงรบกวน (โดยเฉพาะบริเวณที่ติดต่อกับเพื่อนบ้าน จึงควรพิจารณาเสียงรบกวนในขณะที่ติดตั้งเครื่องด้วย)
- อุปกรณ์นี้สำหรับให้ผู้เชี่ยวชาญหรือผู้ผ่านการฝึกอบรม ในร้านค้าในอุตสาหกรรมเบา หรือสำหรับการใช้งานเชิงพาณิชย์โดยบุคคลทั่วไป

การเคลื่อนย้ายและจัดเก็บ

- ในการเคลื่อนย้ายเครื่อง ต้องสวมใส่รองเท้ายกที่ปกปิดนิ้วเท้า สวมถุงมือป้องกัน และสวมใส่เครื่องแต่งกายป้องกันอื่นๆ
- ในการเคลื่อนย้ายเครื่อง ห้ามจับถือที่สายรัดกล่องผลิตภัณฑ์ ท่านอาจบาดเจ็บได้หากสายขาด

- ก่อนวางซ็อกเก็ตผลิตภัณฑ์เพื่อจัดเก็บหรือเคลื่อนย้าย โปรดอ่านคำแนะนำที่ระบุไว้บนกล่องให้ละเอียด การไม่ปฏิบัติตามคำแนะนำเหล่านี้อาจทำให้กล่องของกล่องผลิตภัณฑ์ล้มลงมาได้
- เครื่องปรับอากาศต้องเคลื่อนย้ายในสภาพสมบูรณ์ หากส่วนใดส่วนหนึ่งของผลิตภัณฑ์เสียหาย โปรดติดต่อผู้แทนจำหน่าย
- เมื่อต้องเคลื่อนย้ายเครื่องปรับอากาศด้วยมือ ต้องใช้คนอย่างน้อยสองคน

การติดตั้ง

- การดำเนินการเกี่ยวกับไฟฟ้า กับเครื่องปรับอากาศต้องกระทำโดยผู้ติดตั้งที่ชำนาญ(*1) หรือช่างบริการที่ชำนาญ(*1) เท่านั้น ผู้ที่ไม่มี ความชำนาญไม่สามารถดำเนินการเองได้ เพราะการดำเนินการที่ไม่เหมาะสมอาจก่อให้เกิดไฟฟ้าดูดและ/หรือไฟฟ้าวัดได้
- ภายหลังเสร็จสิ้นการติดตั้ง ให้ผู้ติดตั้งชี้แจงเกี่ยวกับตำแหน่งสวิทช์ของเครื่องตัดกระแสไฟฟ้า หากเกิดปัญหาขึ้นในเครื่องปรับอากาศ ให้โยกสวิทช์ของเครื่องตัดกระแสไฟฟ้าไปที่ตำแหน่ง OFF แล้วติดต่อช่างบริการ
- หากติดตั้งเครื่องในห้องขนาดเล็ก จะต้องเติมสารทำความเย็นในปริมาณที่เหมาะสม เพื่อไม่ให้เกินค่าจำกัดความเข้มข้น มิฉะนั้นอาจเกิดการรั่วซึมได้ ปรึกษาผู้แทนจำหน่ายที่ท่านซื้อเครื่องปรับอากาศนี้เมื่อท่านต้องการคำนวณปริมาณสารทำความเย็น การสะสมของสารทำความเย็นที่มีความเข้มข้นสูงอาจก่อให้เกิดอันตรายจากการขาดออกซิเจน
- อย่าติดตั้งเครื่องปรับอากาศในบริเวณที่อาจเสี่ยงต่อการสัมผัสกับก๊าซไวไฟ หากก๊าซรั่วและสะสมอยู่รอบเครื่อง อาจเกิดไฟไหม้ได้
- ควรเลือกใช้ผลิตภัณฑ์ที่บริษัทระบุเป็นชิ้นส่วนอะไหล่เท่านั้น การใช้ผลิตภัณฑ์ที่ไม่ได้ระบุไว้ อาจก่อให้เกิดไฟไหม้ ไฟฟ้าดูด น้ำรั่วซึม หรือปัญหาอื่นๆ ได้ และต้องให้ผู้เชี่ยวชาญเป็นผู้ติดตั้งให้
- ต้องแน่ใจว่าได้ต่อสายดินอย่างถูกต้อง

การใช้งาน

- ก่อนเปิดช่องดูดอากาศเข้าของตัวเครื่องภายในหรือแผงควบคุมไฟฟ้าของตัวเครื่องภายนอก ต้องโยกสวิทช์ของเครื่องตัดกระแสไฟฟ้าไปที่ตำแหน่ง OFF การไม่โยกสวิทช์ของเครื่องตัดกระแสไฟฟ้าไปที่ตำแหน่ง OFF อาจเกิดไฟฟาลัดวงจรจากการสัมผัสกับชิ้นส่วนภายในเครื่องได้ เฉพาะผู้ติดตั้งที่ชำนาญ(*1) หรือผู้บริการที่ชำนาญ(*1) เท่านั้นที่จะเปิดช่องดูดอากาศเข้าของตัวเครื่องภายในหรือแผงควบคุมไฟฟ้าของตัวเครื่องภายนอกและปฏิบัติงานที่ต้องการได้
- ภายในเครื่องปรับอากาศมีไฟฟ้าแรงสูงและมีชิ้นส่วนที่กำลังหมุน ห้ามถอดแผงควบคุมไฟฟ้าของตัวเครื่องภายนอก เพราะอาจเกิดอันตรายจากไฟฟ้าดูดนิ้วมือหรือส่วนต่างๆ ของร่างกายอาจติดเข้าไปในชิ้นส่วนที่กำลังหมุน เมื่อมีความจำเป็นที่จะต้องถอดชิ้นส่วนเหล่านี้ออกมา โปรดติดต่อผู้ติดตั้งหรือช่างบริการที่มีความชำนาญ
- อย่าเคลื่อนย้ายหรือซ่อมเครื่องปรับอากาศด้วยตนเอง เนื่องจากมีไฟฟ้าแรงสูงภายในเครื่อง ท่านอาจถูกไฟฟ้าดูดขณะถอดฝาครอบ
- ใช้บันไดที่สูงกว่า 50 เซนติเมตร ในการทำความสะอาดแผ่นกรองอากาศของตัวเครื่องภายในหรือทำงานอื่นๆ ที่อยู่บนที่สูง เนื่องจากผู้ที่ไม่มีความชำนาญอาจเกิดอันตรายจากการตกบันไดและบาดเจ็บจากการทำงานบนที่สูง เมื่อต้องทำงานเช่นนั้นจึงไม่ควรทำด้วยตนเอง แต่ควรติดต่อผู้ติดตั้งหรือช่างบริการที่มีความชำนาญเป็นผู้ทำให้
- อย่าสัมผัสครีบบะลูมิเนียมของตัวเครื่องภายนอก เพราะอาจจะทำให้ได้รับบาดเจ็บได้
- อย่าปีนขึ้นไปหรือวางสิ่งของไว้ด้านบนของตัวเครื่องภายนอก ตัวท่านหรือสิ่งของอาจตกลงมาจากตัวเครื่องทำให้ได้รับบาดเจ็บได้
- อย่าวางอุปกรณ์ที่มีการเผาไหม้ใดๆ ไว้ในทิศทางที่สัมผัสกับลมจากเครื่องปรับอากาศโดยตรง มิฉะนั้นอาจเกิดการเผาไหม้ที่ไม่สมบูรณ์

- เมื่อเครื่องปรับอากาศทำงานในสถานที่เดียวกับอุปกรณ์ที่มีการเผาไหม้ อื่น ควรให้อากาศถ่ายเทได้ดีเพียงพอ หากอากาศถ่ายเทได้ไม่ดีอาจทำให้ขาดออกซิเจนได้
- เมื่อใช้งานเครื่องปรับอากาศในห้องปิด ควรให้ห้องถ่ายเทอากาศได้ดีเพียงพอ หากอากาศถ่ายเทได้ไม่ดีจะทำให้ขาดออกซิเจน
- อย่าให้ร่างกายสัมผัสลมเย็นโดยตรงเป็นเวลานาน และอย่าให้ร่างกายเย็นเกินไป อาจทำให้สภาพร่างกายทรุดโทรมและเจ็บป่วย
- ห้ามสูดน้ำหรือไม่เข้าไปในช่องดูดอากาศเข้าหรือช่องดูดอากาศออก เพราะอาจได้รับบาดเจ็บได้เนื่องจากพัดลมหมุนด้วยความเร็วสูง
- ปรึกษากับร้านที่ท่านซื้อเครื่องปรับอากาศมา หากระบบปรับอากาศ (การทำความเย็นและความร้อน) ทำงานผิดปกติ ซึ่งอาจจะเกิดจากรั่วของสารทำความเย็น ให้ยืนยันรายละเอียดการซ่อมกับผู้บริการที่ชำนาญการ (*1) เมื่อทำการซ่อมรวมถึงการถ่ายสารทำความเย็น
- หยุดการทำงานของเครื่องปรับอากาศและปิดเครื่องตัดกระแสไฟฟ้าก่อนการทำความสะอาด มิฉะนั้นอาจได้รับบาดเจ็บเนื่องจากพัดลมหมุนด้วยความเร็วสูงภายในตัวเครื่อง

การซ่อม

- หากเกิดปัญหาใดๆ ขึ้น (เช่น เมื่อปรากฏสัญลักษณ์ข้อผิดพลาด ได้กลิ่นใหม่ ได้ยินเสียงผิดปกติ เครื่องปรับอากาศไม่ทำความเย็น หรือน้ำรั่ว) ในเครื่องปรับอากาศ อย่าสัมผัสเครื่องปรับอากาศเอง ให้โยกสวิตช์ของเครื่องตัดกระแสไฟฟ้าไปที่ตำแหน่ง OFF แล้วติดต่อช่างบริการที่มีความชำนาญ ทำอย่างใดอย่างหนึ่งให้แน่ใจว่าเครื่องจะไม่ถูกเปิดขึ้น (เช่น เขียนว่า “เครื่องเสีย” ไว้ใกล้กับเครื่องตัดกระแสไฟฟ้า) จนกว่าช่างจะมาถึง การใช้เครื่องในสภาพที่มีปัญหาต่อไปอาจทำให้กลไกการทำงานของเครื่องเกิดปัญหาเพิ่มขึ้นหรืออาจเกิดไฟฟ้าดูดหรือปัญหาอื่นๆ ได้

- หากช่องพัดลมเสียหาย อย่าเข้าใกล้ตัวเครื่องภายนอก ให้โยกสวิตช์ของเครื่องตัดกระแสไฟฟ้าไปที่ตำแหน่ง OFF แล้วติดต่อให้ช่างบริการที่มีความชำนาญมาซ่อม อย่าโยกสวิตช์ของเครื่องตัดกระแสไฟฟ้าไปที่ตำแหน่ง ON จนกว่าจะซ่อมเรียบร้อยแล้ว
- หากตัวเครื่องภายในตกลงมา อย่าเข้าใกล้ตัวเครื่อง ให้โยกสวิตช์ของเครื่องตัดกระแสไฟฟ้าไปที่ตำแหน่ง OFF แล้วติดต่อผู้ติดตั้งหรือช่างบริการที่มีความชำนาญมาติดตั้งเครื่องใหม่ อย่าโยกสวิตช์ของเครื่องตัดกระแสไฟฟ้าไปที่ตำแหน่ง ON จนกว่าจะติดตั้งใหม่เรียบร้อยแล้ว
- หากตัวเครื่องภายนอกล้มลง อย่าเข้าใกล้ตัวเครื่อง ให้โยกสวิตช์ของเครื่องตัดกระแสไฟฟ้าไปที่ตำแหน่ง OFF แล้วติดต่อผู้ติดตั้งหรือช่างบริการที่มีความชำนาญมาแก้ไขหรือติดตั้งเครื่องใหม่ อย่าโยกสวิตช์ของเครื่องตัดกระแสไฟฟ้าไปที่ตำแหน่ง ON จนกว่าจะแก้ไขหรือติดตั้งใหม่เรียบร้อยแล้ว
- อย่าปรับแต่งเครื่องเอง เพราะอาจก่อให้เกิดไฟไหม้ ไฟฟ้าดูด หรือปัญหาอื่นๆ ได้

การย้ายตำแหน่ง

- เมื่อจะย้ายตำแหน่งเครื่องปรับอากาศ อย่าย้ายตำแหน่งด้วยตนเอง ให้ติดต่อผู้ติดตั้งหรือช่างบริการที่มีความชำนาญ การย้ายตำแหน่งที่ไม่เหมาะสมอาจทำให้ไฟฟ้าดูดและ/หรือเกิดไฟไหม้ได้

⚠️ ข้อควรระวัง

ถอดปลั๊กอุปกรณ์จากแหล่งจ่ายไฟหลัก

- อุปกรณ์นี้ต้องต่อกับแหล่งจ่ายไฟหลักด้วยสวิตช์ซึ่งมีระยะห่างหน้าสัมผัสขั้วต่ออย่างน้อย 3 มม.

สายไฟของแหล่งจ่ายไฟของเครื่องปรับอากาศนี้ต้องใช้ฟิวส์ในการติดตั้ง (ใช้ได้ทุกชนิด)

การติดตั้ง

- วางท่อน้ำทิ้งให้ถูกต้องเพื่อให้ระบายน้ำได้ดี การระบายน้ำที่ไม่ดีอาจทำให้น้ำขังและทำให้เพอร์นิเจอร์เปียก
- ต่อเครื่องปรับอากาศเข้ากับแหล่งจ่ายไฟที่มีแรงดันตามที่กำหนด มิฉะนั้นเครื่องอาจเสียหายหรือทำให้เกิดไฟไหม้
- แนใจว่าตัวเครื่องภายนอกยึดอยู่กับฐาน มิฉะนั้นเครื่องอาจล้มลงหรืออาจเกิดอุบัติเหตุอื่นๆ

การใช้งาน

- อย่าใช้เครื่องปรับอากาศนี้ฉีดวัตถุประสงค์ เช่น ใช้เก็บอาหาร เครื่องมือวัด งานศิลปะ สัตว์เลี้ยง รถ เรือ
- อย่าสัมผัสสวิตช์ใดๆ ในขณะที่มือเปียก มิฉะนั้นท่านอาจถูกไฟฟ้าดูด
- หากไม่ใช้เครื่องปรับอากาศเป็นเวลานาน ให้ปิดเครื่องหรือตัดกระแสไฟฟ้าเพื่อความปลอดภัย
- เพื่อให้เครื่องปรับอากาศทำงานเป็นปกติ เปิดใช้ในช่วงอุณหภูมิที่ระบุในคำแนะนำ มิฉะนั้นเครื่องอาจทำงานผิดพลาดหรือเกิดน้ำรั่ว
- อย่าให้น้ำ น้ำผลไม้ หรือของเหลวใดๆ หยดหรือหกใส่รีโมทคอนโทรล
- อย่าล้างเครื่องปรับอากาศ เพราะอาจทำให้ไฟฟ้าดูด

- ตรวจสอบว่าฐานยึดและอุปกรณ์อื่นๆ ชำรุดหรือไม่หลังจากการใช้งานเป็นเวลานาน ในกรณีที่ฐานยึดชำรุดอาจทำให้ตัวเครื่องล้มลงและทำให้เกิดการบาดเจ็บได้
- อย่าให้ละอองก๊าซหรือวัตถุไวไฟอื่นเข้าใกล้เครื่องปรับอากาศและอย่าพ่นสารไวไฟไปที่เครื่องปรับอากาศ เพราะอาจทำให้สารเหล่านั้นติดไฟได้
- หยุดการทำงานของเครื่องปรับอากาศและตัดกระแสไฟฟ้าก่อนทำความสะอาด มิฉะนั้นอาจบาดเจ็บได้เพราะพัดลมหมุนด้วยความเร็วสูง
- ให้ผู้แทนจำหน่ายทำความสะอาดเครื่องปรับอากาศให้ การทำความสะอาดที่ไม่ถูกวิธีอาจทำให้ชิ้นส่วนพลาสติกเสียหาย ฉนวนของชิ้นส่วนไฟฟ้าหรือส่วนอื่นๆ ละลาย และทำให้เกิดการทำงานผิดพลาด ในกรณีร้ายแรง อาจเกิดน้ำรั่วซึม ไฟฟ้าดูด เกิดควัน หรือไฟไหม้ได้
- อย่าวางภาชนะใส่น้ำ เช่น แจกัน บนตัวเครื่อง น้ำที่ซึมเข้าไปในเครื่องอาจทำให้ฉนวนไฟฟ้าชำรุด และทำให้เกิดไฟฟ้าดูดได้
- ห้ามทำความสะอาดเครื่องปรับอากาศด้วยสายฉีดน้ำที่มีแรงดันสูง มิฉะนั้นอาจก่อให้เกิดไฟฟ้าช็อตหรือไฟไหม้

(*1) ให้อ้างอิง “ดำเนินการโดยผู้ติดตั้งที่มีความชำนาญหรือช่างบริการที่มีความชำนาญเท่านั้น”

■ ข้อมูลเกี่ยวกับการเคลื่อนย้าย การจับถือ และการจัดเก็บกล่องผลิตภัณฑ์

ตัวอย่างสัญลักษณ์บนกล่อง

สัญลักษณ์	ความหมาย	สัญลักษณ์	ความหมาย
	เก็บในที่แห้ง		ห้ามทำตก
	แตกง่าย		ห้ามวางนอน
	การวางซ้อน (กรณีนี้ซ้อนได้ 9 ชั้น)		ห้ามเดินบนกล่อง
	หงายด้านนี้ขึ้น		ห้ามเหยียบ
	จับถือด้วยความระมัดระวัง		

ข้อควรระวังอื่น ๆ	ความหมาย
<div style="border: 1px solid black; padding: 5px;"> <p>Caution Injury possibility. Don't handle with packing band, or may get injured in case of broken band.</p> </div>	<p>คำเตือน</p> <p>อาจเกิดการบาดเจ็บ อย่าจับถือที่สายรัดกล่อง อาจเกิดการบาดเจ็บถ้าสายขาด</p>
<p>Stacking notice.</p> <p>In case that cardboard boxes protrude out of pallet when stacking, lay a 10mm thick plywood over the pallet.</p>	<p>คำแนะนำในการวางซ้อน</p> <p>ถ้ากล่องกระดาษยื่นออกมาจากแท่นวางขณะวางซ้อน ควรรองด้วยไม้อัดหนา 10 มม. บนแท่นวาง</p>

2 ชื่อชิ้นส่วน

■ ตัวเครื่องภายใน

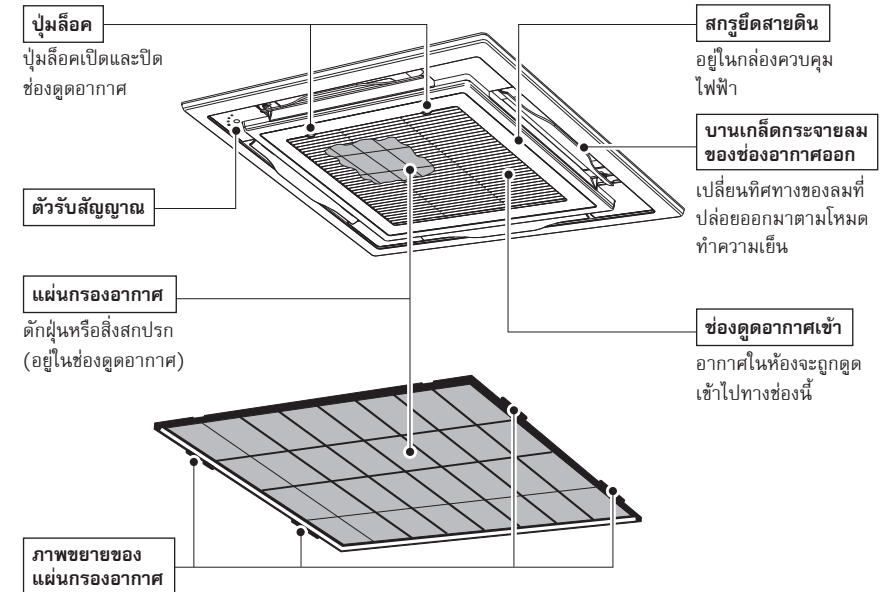

■ ตัวเครื่องภายนอก (ภาพแสดงจะเปลี่ยนแปลงไปตามตัวเครื่องภายนอก ภาพแสดงต่อไปนี้ เป็นภาพตัวอย่างประกอบ)

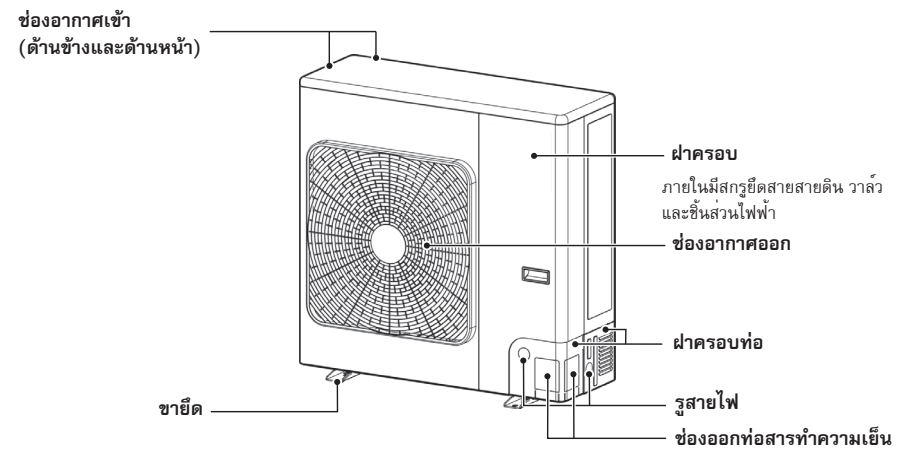

3 รีโมทคอนโทรลแบบไร้สาย

3-1. ชื่อชิ้นส่วนของรีโมทคอนโทรล

■ รีโมทคอนโทรลไร้สายและฟังก์ชัน

การทำงาน

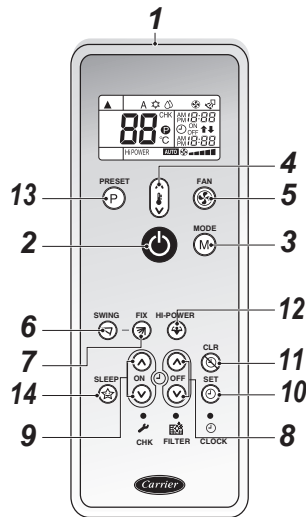

1 ตัวส่งสัญญาณอินฟราเรด

ส่งสัญญาณไปยังตัวเครื่องภายใน

2 ปุ่มเปิด/ปิดเครื่อง

กดปุ่มเพื่อเริ่มการทำงาน (เสียงสัญญาณดังหนึ่งครั้ง)

กดปุ่มอีกครั้งเพื่อหยุดการทำงาน

(เสียงสัญญาณดังหนึ่งครั้ง)

ถ้าเสียงสัญญาณจากตัวเครื่องภายในไม่ดัง กดปุ่มสองครั้ง

3 ปุ่มเลือกโหมด (MODE)

กดปุ่มนี้เพื่อเลือกโหมด

แต่ละครั้งที่กดปุ่มนี้ จะเลือกโหมดตามลำดับ

จากโหมด A : Auto ปรับความเย็นอัตโนมัติ, ❄️ : Cool,

☀️ : Dry, 🌀 : Fan only แล้วกลับไปยังโหมด A (เสียง

สัญญาณดังหนึ่งครั้ง)

4 ปุ่มปรับอุณหภูมิ (Ⓜ️)

▲ ปรับอุณหภูมิสูงขึ้นเป็น 30°C

▼ ปรับอุณหภูมิลดลงเป็น 17°C (เสียงสัญญาณดังหนึ่งครั้ง)

🌡️ ค่าอุณหภูมิไม่แสดงขณะเปิดพัดลมเท่านั้น

5 ปุ่มความเร็วพัดลม (FAN)

กดปุ่มนี้เพื่อเลือกความเร็วพัดลม เมื่อเลือกความเร็วเป็น AUTO พัดลมจะปรับความเร็วโดยอัตโนมัติตามอุณหภูมิห้อง ท่านยังสามารถเลือกปรับความเร็วพัดลมที่ต้องการเองได้จาก 5 รูปแบบ

(LOW ■, LOW+ ■■■, MED ■■■■, MED+ ■■■■■, HIGH ■■■■■■)

แสดง 5 รูปแบบ แต่ LOW+ ■■■ เท่ากับ LOW ■ และ

MED+ ■■■■■ เท่ากับ MED ■■■■

เมื่อเลือกโหมด Dry พัดลมจะปรับความเร็วเป็น AUTO

■ AUTO 🌀 โดยอัตโนมัติ และจะปรับความเร็วด้วยตนเองไม่ได้

(เสียงสัญญาณดังหนึ่งครั้ง)

6 ปุ่มสายบานเกล็ด (SWING)

กดปุ่มนี้เพื่อสายบานเกล็ด

(เสียงสัญญาณดังหนึ่งครั้ง)

กดปุ่ม SWING เพื่อหยุดการสายบานเกล็ด

(เสียงสัญญาณดังหนึ่งครั้ง)

7 ปุ่มตั้งบานเกล็ด (FIX)

กดปุ่มนี้เพื่อปรับทิศทางลม

(เสียงสัญญาณดังหนึ่งครั้ง)

ไม่สามารถกดค้างเพื่อปรับได้

ต้องกดปุ่มเป็นจังหวะ

8 ปุ่มตั้งเวลาปิด (OFF)

กดปุ่มนี้เพื่อตั้งเวลาปิดเครื่อง

9 ปุ่มตั้งเวลาเปิด (ON)

กดปุ่มนี้เพื่อตั้งเวลาเปิดเครื่อง

10 ปุ่มตั้งค่า (SET)

กดปุ่มนี้เพื่อบันทึกค่าเวลา

(เสียงสัญญาณดังหนึ่งครั้ง)

11 ปุ่มยกเลิก (CLR)

กดปุ่มนี้เพื่อยกเลิกเวลาเปิดและเวลาปิดที่ตั้งไว้

(เสียงสัญญาณดังหนึ่งครั้ง)

12 ปุ่มไฮเพาเวอร์ (HI-POWER)

กดปุ่มนี้เพื่อเริ่มการทำงานแบบไฮเพาเวอร์

ใช้ได้โหมดทำความเย็นอัตโนมัติหรือโหมด Cool เท่านั้น

ฟังก์ชันนี้ใช้ควบคุมเป็นกลุ่มไม่ได้

13 ปุ่มตั้งเครื่องล่วงหน้า (PRESET)

กดปุ่มนี้เพื่อเปลี่ยนโหมดการทำงานเป็นโหมดที่ต้องการ ซึ่งได้บันทึกความจำไว้ล่วงหน้า ในการบันทึกความจำ โหมดการทำงาน กดปุ่มนี้ค้างไว้อย่างน้อย 3 วินาที เมื่อเครื่องอยู่ในโหมดที่ต้องการ สัญลักษณ์ P จะแสดงขึ้น เมื่อโหมดการทำงานได้รับการบันทึก

14 ปุ่ม (SLEEP)

กดปุ่มนี้เพื่อเริ่มการทำงานตั้งเวลาปิด ซึ่งจะปรับอุณหภูมิห้องและความเร็วพัดลมอัตโนมัติ ท่านสามารถเลือกเวลาปิดได้ 4 ช่วงเวลา (1, 3, 5 หรือ 9 ชั่วโมง)

■ ชื่อและฟังก์ชันการทำงานของสัญลักษณ์บนรีโมทคอนโทรลไร้สาย

◆ หน้าจอ

สัญลักษณ์ทั้งหมดนอกจากสัญลักษณ์นาฬิกา จะแสดงขึ้น

เมื่อกดปุ่มเปิด/ปิดเครื่อง 🌡️

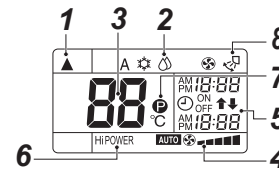

- ภาพตัวอย่าง แสดงสัญลักษณ์ทั้งหมดเพื่อประกอบการอธิบายระหว่างการทำงาน
- สัญลักษณ์ที่เกี่ยวข้องเท่านั้นจะแสดงบนรีโมทคอนโทรล

1 สัญลักษณ์การส่งสัญญาณ

สัญลักษณ์การส่งสัญญาณนี้ (▲) จะแสดงเมื่อรีโมทคอนโทรลส่งสัญญาณไปยังตัวเครื่องภายใน

2 สัญลักษณ์แสดงโหมด

แสดงโหมดการทำงานที่เลือกในขณะนั้น

(A : Auto ปรับความเย็นอัตโนมัติ, ❄️ : Cool, ☀️ : Dry,

🌀 : Fan only)

3 แสดงอุณหภูมิ

แสดงค่าอุณหภูมิที่ตั้งไว้ (17°C ถึง 30°C)

เมื่อเลือกโหมดการทำงานเป็น 🌀 : Fan only จะไม่แสดงค่าอุณหภูมิใดๆ

4 แสดงความเร็วพัดลม

แสดงความเร็วพัดลมที่เลือกไว้ แสดงค่า AUTO หรือระดับความเร็วพัดลม 5 ระดับ (LOW ■, LOW+ ■■■, MED ■■■■, MED+ ■■■■■, HIGH ■■■■■■) จะแสดงค่า AUTO เมื่อเลือกโหมดการทำงาน ☀️ : Dry

5 แสดงผลการตั้งเวลาและนาฬิกา

แสดงเวลาที่ตั้งสำหรับการตั้งเวลาและเวลานาฬิกา เวลาปัจจุบันจะแสดงเสมอ นอกจากขณะตั้งเวลา

6 สัญลักษณ์แสดงผลการเลือก HI POWER

แสดงเมื่อเริ่มการทำงาน High Power

กดปุ่ม HI-POWER เพื่อเริ่มการทำงาน และกดอีกครั้งเพื่อหยุดการทำงาน

7 สัญลักษณ์แสดงการตั้งเครื่องล่วงหน้า

แสดงขณะบันทึกความจำโหมดการทำงานที่ต้องการ หรือเมื่อค่านั้นได้บันทึกไว้แล้ว

สัญลักษณ์นี้ยังปรากฏขึ้นด้วยเมื่อการทำงานที่ต้องการที่ได้บันทึกไว้แสดงขึ้น

8 สัญลักษณ์แสดงการสายบานเกล็ด

แสดงในระหว่างการสายบานเกล็ด เมื่อบานเกล็ดแนวนอนสายขึ้นหรือลงอัตโนมัติ

■ การเตรียมการและตรวจสอบก่อนใช้งาน

◆ การใส่แบตเตอรี่

- 1 ถอดฝาครอบแบตเตอรี่
- 2 ใส่แบตเตอรี่ใหม่ 2 ก้อน (R03(AAA)) ตามตำแหน่ง (+) และ (-)

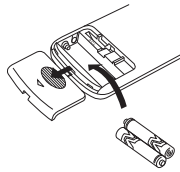

◆ แบตเตอรี่

- ในการเปลี่ยนแบตเตอรี่ ใช้แบตเตอรี่ใหม่ 2 ก้อน (R03 (AAA))
- ในการใช้งานปกติ แบตเตอรี่จะใช้งานได้ประมาณ 1 ปี
- เปลี่ยนแบตเตอรี่เมื่อไม่มีเสียงสัญญาณจากตัวเครื่องภายใน หรือเมื่อใช้รีโมทคอนโทรลสั่งงานเครื่องปรับอากาศไม่ได้
- เพื่อหลีกเลี่ยงการทำงานผิดพลาดจากแบตเตอรี่รั่ว ถอดแบตเตอรี่ออกเมื่อไม่ใช้งานรีโมทคอนโทรลนานกว่า 1 เดือน

3-2. การปรับตั้งนาฬิกา

◆ ตั้งนาฬิกา

ก่อนเริ่มใช้งานเครื่องปรับอากาศ ตั้งนาฬิกาของรีโมทคอนโทรลตามขั้นตอนที่ให้ไว้ในคู่มือส่วนนี้ ส่วนแสดงผลนาฬิกาบนรีโมทคอนโทรลจะแสดงเวลา ไม่ว่าจะใช้งานเครื่องปรับอากาศอยู่หรือไม่

■ ค่าเริ่มต้น

เมื่อใส่แบตเตอรี่ในรีโมทคอนโทรล ส่วนแสดงผลนาฬิกาจะแสดงค่า AM 0:00 และกะพริบ

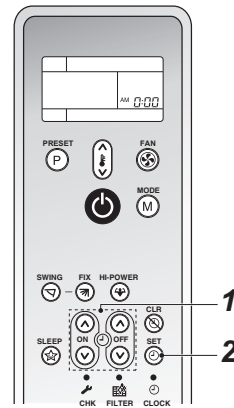

1 ปุ่มตั้งเวลาเปิด ☹ หรือปุ่มตั้งเวลาปิด ☹

กดปุ่มตั้งเวลาเปิด ☹ หรือปุ่มตั้งเวลาปิด ☹ เพื่อตั้งเวลาปัจจุบัน

2 ปุ่มบันทึกค่า ☹

กดปุ่มบันทึกค่า ☹ เวลาปัจจุบันจะแสดงขึ้นและนาฬิกาเริ่มทำงาน

■ การปรับตั้งนาฬิกา

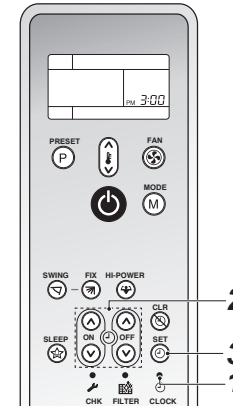

1 ปุ่มนาฬิกา

กดปุ่ม CLOCK • โดยใช้ปลายดินสอ คำนานาฬิกาจะกะพริบ

2 ปุ่มตั้งเวลาเปิด ☹ หรือปุ่มตั้งเวลาปิด ☹

กดปุ่มตั้งเวลาเปิด ☹ หรือปุ่มตั้งเวลาปิด ☹ เพื่อตั้งเวลาปัจจุบัน

การกดปุ่มตั้งเวลาแต่ละครั้งจะปรับค่าเวลาครั้งละ 1 นาที การกดปุ่มตั้งเวลาค้างจะปรับค่าเวลาครั้งละ 10 นาที

3 ปุ่มบันทึกค่า ☹

กดปุ่มบันทึกค่า ☹ เวลาปัจจุบันจะแสดงขึ้นและนาฬิกาเริ่มทำงาน

3-3. การถือรีโมทคอนโทรล

! ข้อควรระวัง

- เครื่องปรับอากาศจะไม่ทำงานหากมีผ้าม่าน ประตู หรือ วัตถุใดๆ ปิดกั้นสัญญาณที่ส่งจากรีโมทคอนโทรลไปยังตัวเครื่องภายใน
- อย่าให้ช่องเหลวใดๆ หยดใส่รีโมทคอนโทรล
- อย่าให้รีโมทคอนโทรลสัมผัสแสงแดดหรือความร้อนโดยตรง
- หากตัวรับสัญญาณอินฟราเรดของตัวเครื่องภายในสัมผัสแสงแดดโดยตรง เครื่องปรับอากาศอาจทำงานผิดพลาดได้ ควรใช้ผ้ามาบังแสงแดดไม่ให้สัมผัสตัวรับสัญญาณ
- หากห้องที่ใช้งานเครื่องปรับอากาศใช้แสงจากหลอดไฟฟลูออเรสเซนต์ซึ่งมีสแตร์เตอร์ไฟฟ้า เครื่องอาจรับสัญญาณไม่ถูกต้อง หากท่านตั้งใจจะใช้หลอดไฟฟลูออเรสเซนต์ เช่นนั้น โปรดขอย้ายตำแหน่งรีโมทคอนโทรล ย้ายตำแหน่งเครื่องใช้ไฟฟ้าเหล่านั้น หรือปรึกษาผู้แทนจำหน่ายใกล้บ้านท่าน

■ ตำแหน่งของรีโมทคอนโทรล

- ระยะการรับสัญญาณมาตรฐานอยู่ที่ประมาณ 8 เมตร ในแนวตรงนับจากตัวรับสัญญาณ ระยะการรับสัญญาณจะสั้นลงในมุมเฉียงออกจากตัวรับสัญญาณ ระยะการรับสัญญาณจะเปลี่ยนแปลงเล็กน้อยตามความจุของแบตเตอรี่หรือปัจจัยอื่นๆ

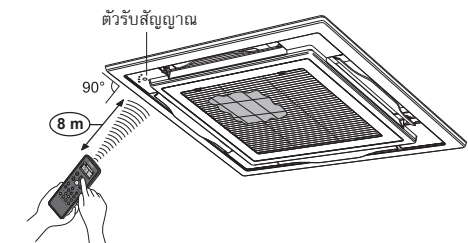

- ใช้รีโมทคอนโทรลห่างจากเครื่องใช้อื่นๆ เช่น โทรทัศน์ สเตอริโอ ฯลฯ อย่างน้อย 1 เมตร (อาจรบกวนภาพหรือเกิดเสียงดัง)
- เพื่อป้องกันการทำงานผิดพลาด เลือกสถานที่ที่ไม่ได้รับผลกระทบจากแสงไฟฟลูออเรสเซนต์หรือแสงแดด
- สามารถติดตั้งตัวเครื่องภายในซึ่งใช้รีโมทคอนโทรลไร้สายได้ 2 เครื่องขึ้นไป (จนถึง 6 เครื่อง) ในห้องเดียวกัน

- เมื่อเลือกการตั้งเวลาทำงาน รีโมทคอนโทรลจะส่งสัญญาณไปยังตัวเครื่องภายในตามเวลาที่ระบุไว้โดยอัตโนมัติ หากเก็บรีโมทคอนโทรลไว้ในตำแหน่งที่ขัดขวางการส่งสัญญาณที่เหมาะสม อาจเกิดการหน่วงเวลาได้ถึง 15 นาที

■ โครงเสียบรีโมทคอนโทรล

การติดตั้งโครงเสียบรีโมทคอนโทรล

- ก่อนการติดตั้งโครงเสียบรีโมทคอนโทรลไว้บนผนังหรือเสา ให้ทำการตรวจสอบให้แน่ใจว่าบริเวณที่การติดตั้งนั้น จะทำให้สัญญาณจากรีโมทคอนโทรลสามารถควบคุมเครื่องปรับอากาศภายในได้

การนำมาใช้และการแขวนรีโมทคอนโทรล

- สำหรับการยึดตัวรีโมทคอนโทรลเข้ากับโครงเสียบรีโมทคอนโทรล ให้นำรีโมทคอนโทรลวางขนานกับโครงเสียบรีโมทคอนโทรล แล้วดันเข้าไปให้เต็มช่องว่าง
- สำหรับการนำตัวรีโมทคอนโทรลออกจากโครงเสียบรีโมทคอนโทรลให้เลื่อนตัวรีโมทคอนโทรลขึ้นไปด้านบน แล้วยกออกจากโครงเสียบรีโมทคอนโทรล

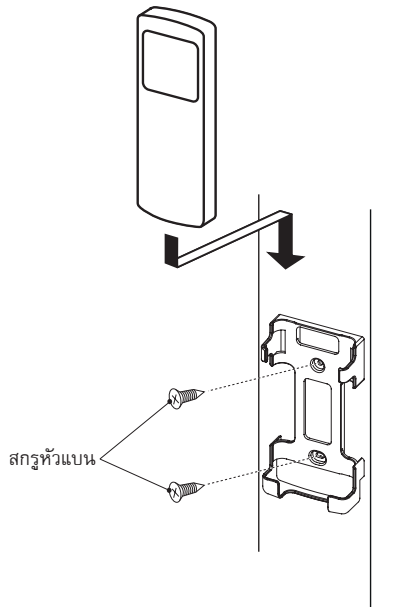

3-4. ตัวรับสัญญาณ

ตัวรับสัญญาณติดตั้งไว้บนตัวเครื่องภายใน

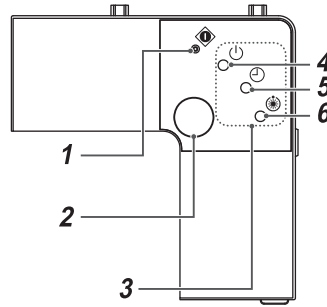

- 1 ปุ่มการทำงานชั่วคราว (ดูหน้าที่ 42)
- 2 ส่วนสัญญาณรับสัญญาณที่ส่งจากรีโมทคอนโทรล
- 3 ไฟเตือนไฟเตือนดวงหนึ่งจะกะพริบขณะเกิดข้อผิดพลาดเมื่อไฟเตือนกะพริบ ให้ดูที่ “การแก้ไขปัญหา”
- 4 ไฟเตือน (สีเขียว)ไฟดวงนี้สว่างขึ้นเมื่อเปิดเครื่อง
- 5 ไฟเตือน (สีเขียว)ไฟดวงนี้สว่างขึ้นเมื่อตั้งค่าเวลา
- 6 ไฟเตือน (สีส้ม)ไฟดวงนี้จะกะพริบระหว่างการทำงานสะอาดด้วยตนเอง

⚠ ข้อควรระวัง

โหมดการทำงานไม่ต่างกัน

- หากใช้รีโมทคอนโทรลไร้สายของเครื่องปรับอากาศโตชิบารุ่นอื่น และพยายามใช้ฟังก์ชันการทำงานที่เครื่องรุ่นนี้ไม่รองรับ จะมีเสียงสัญญาณดังขึ้นเท่านั้น แต่ฟังก์ชันจะไม่ทำงาน (ไฟเตือน และไฟเตือน อาจกะพริบสลับกันเพื่อแจ้งสถานะข้างต้น)

3-5. วิธีใช้รีโมทคอนโทรล

■ ระบบทำความเย็น/พัดลมอย่างเดี่ยว

◆ เริ่มการทำงาน

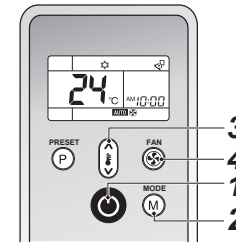

- 1 ปุ่มเปิด/ปิดเครื่อง () กดปุ่มนี้เพื่อเปิดเครื่องปรับอากาศ
- 2 ปุ่มเลือกโหมด (MODE) เลือกทำความเย็น (Cool) หรือพัดลมอย่างเดี่ยว Fan only
- 3 ปุ่มปรับอุณหภูมิ () ตั้งค่าอุณหภูมิที่ต้องการ หากเครื่องปรับอากาศอยู่ในโหมดพัดลมอย่างเดี่ยว (FAN ONLY) ค่าอุณหภูมิจะไม่แสดง
- 4 ปุ่มปรับความเร็วพัดลม (FAN) เลือกหนึ่งค่าจาก AUTO, LOW, LOW+, MED, MED+, HIGH

- ไฟแสดงการทำงาน (สีเขียว) บนตัวรับสัญญาณจะสว่างขึ้น และการทำงานจะเริ่มขึ้นหลังจากนั้นประมาณ 3 นาที (หากเลือกโหมดพัดลมอย่างเดี่ยว FAN ONLY เครื่องจะเริ่มทำงานทันที)
- โหมด : พัดลมเพียงอย่างเดียว จะไม่ควบคุมอุณหภูมิ

◆ หยุดการทำงาน

- ปุ่มเปิด/ปิดเครื่อง ()**
กดปุ่มนี้อีกครั้งเพื่อปิดเครื่องปรับอากาศ ในโหมดทำความเย็น โหมดลดความชื้น หรือโหมด (ทำความเย็น) อัตโนมัติ พัดลมจะหมุนนาน 10 นาที (ขึ้นไป) เพื่อทำความสะอาดอัตโนมัติ

■ ระบบลดความชื้น

◆ เริ่มการทำงาน

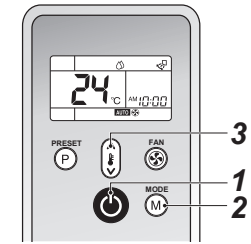

- 1 ปุ่มเปิด/ปิดเครื่อง () กดปุ่มนี้เพื่อเปิดเครื่องปรับอากาศ
 - 2 ปุ่มเลือกโหมด (MODE) เลือกลดความชื้น (Dry)
 - 3 ปุ่มปรับอุณหภูมิ () ตั้งค่าอุณหภูมิที่ต้องการ
- ค่าความเร็วพัดลมแสดง AUTO
 - ไฟแสดงการทำงาน (สีเขียว) บนตัวรับสัญญาณจะสว่างขึ้น และการทำงานจะเริ่มขึ้นหลังจากนั้นประมาณ 3 นาที

◆ หยุดการทำงาน

- ปุ่มเปิด/ปิดเครื่อง ()**
กดปุ่มนี้อีกครั้งเพื่อปิดเครื่องปรับอากาศ ในโหมดทำความเย็น โหมดลดความชื้น หรือโหมด (ทำความเย็น) อัตโนมัติ พัดลมจะหมุนนาน 10 นาที (ขึ้นไป) เพื่อทำความสะอาดอัตโนมัติ

■ ระบบอัตโนมัติ (ปรับโหมดการทำงานอัตโนมัติ)

◆ เริ่มการทำงาน

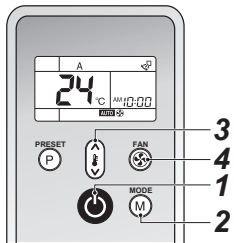

- 1 ปุ่มเปิด/ปิดเครื่อง (⏻)
กดปุ่มนี้เพื่อเปิดเครื่องปรับอากาศ
- 2 ปุ่มเลือกโหมด (MODE)
เลือก A
- 3 ปุ่มปรับอุณหภูมิ (⊕)
ตั้งค่าอุณหภูมิที่ต้องการ
- 4 ปุ่มปรับความเร็วพัดลม (FAN)
เลือกหนึ่งค่าจาก AUTO, LOW, LOW+, MED, MED+, HIGH

- ไฟแสดงการทำงาน (ไฟเขียว) บนตัวรับสัญญาณจะสว่างขึ้น
เครื่องจะเลือกโหมดการทำงานเองตามอุณหภูมิห้อง และการทำงานจะเริ่มขึ้นหลังจากนั้นประมาณ 3 นาที
- หากโหมดอัตโนมัติไม่ทำให้รู้สึกสบาย ท่านอาจเลือกปรับค่าต่างๆ ที่ต้องการได้ด้วยตนเอง

◆ หยุดการทำงาน

ปุ่มเปิด/ปิดเครื่อง (⏻)
กดปุ่มนี้อีกครั้งเพื่อปิดเครื่องปรับอากาศ
ในโหมดทำความเย็น โหมดลดความชื้น หรือโหมด (ทำความเย็น) อัตโนมัติ พัดลมจะหมุนนาน 10 นาที (ขึ้นไป) เพื่อทำความสะอาดอัตโนมัติ

■ ระบบตั้งเวลา

ใช้รีโมทคอนโทรลแบบมีสายตั้งเวลา หากใช้งานอยู่ด้วย

◆ ตั้งเวลาเปิดและปิด

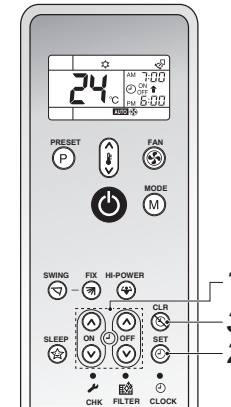

การตั้งเวลา

- 1 กดปุ่มตั้งเวลาเปิดและปุ่มตั้งเวลาปิด (⌚ หรือ ⌚)
ในขณะที่เครื่องทำงาน
กดปุ่มตั้งเวลาเปิดหรือตั้งเวลาปิดตามต้องการ
 - ค่าเวลาที่ตั้งไว้ก่อนหน้าจะปรากฏขึ้นและกะพริบพร้อม กับสัญลักษณ์แสดงการตั้งเวลาเปิดและปิด
 ตั้งเวลาเป็นเวลาที่ต้องการ
การกดปุ่มตั้งเวลาแต่ละครั้งจะปรับค่าเวลาครั้งละ 10 นาที
การกดปุ่มตั้งเวลาค้างจะปรับค่าเวลาครั้งละ 1 ชั่วโมง
- 2 ปุ่มบันทึกค่า (Ⓞ)
กดปุ่มบันทึกค่า (Ⓞ) เพื่อตั้งเวลา
เวลาที่ตั้งจะแสดง และการตั้งเวลาจะเริ่มทำงาน

การยกเลิกการตั้งเวลา

- 3 ปุ่มยกเลิก (Ⓞ)
กดปุ่มยกเลิก (Ⓞ) เพื่อยกเลิกการตั้งเวลา

⚠ ข้อควรระวัง

- เมื่อเลือกการตั้งเวลา รีโมทคอนโทรลจะส่งสัญญาณการตั้งเวลาไปยังตัวเครื่องภายในโดยอัตโนมัติในเวลาที่ตั้งไว้ ดังนั้น ควรเก็บรีโมทคอนโทรลไว้ในที่ที่สามารถส่งสัญญาณไปยังตัวเครื่องภายในได้ดี มิฉะนั้น อาจเกิดการหน่วงเวลาได้ถึง 15 นาที
- หากไม่กดปุ่มบันทึกค่า (Ⓞ) ภายใน 30 วินาที หลังจากตั้งค่าเวลาแล้ว ค่าเวลาที่ตั้งจะถูกลบเลิก

เมื่อท่านได้เลือกโหมดตั้งเวลา ค่าที่ตั้งไว้จะบันทึกไว้ในรีโมทคอนโทรล
หลังจากนั้น เครื่องปรับอากาศจะเริ่มการทำงานตามค่าต่างๆ ที่ตั้งไว้เช่นเดิมเมื่อกดปุ่มเปิด/ปิดเครื่องบนรีโมทคอนโทรล

หากค่านาฬิกากะพริบ และตั้งเวลาไม่ได้
ให้ปฏิบัติตามคำแนะนำในส่วน “ตั้งนาฬิกา” แล้วจึงตั้งเวลา

◆ การตั้งเวลาร่วม (ตั้งทั้งเวลาเปิดและเวลาปิดพร้อมกัน)

เวลาปิด → เวลาเปิด

(ทำงาน → หยุดทำงาน → ทำงาน)

คุณสมบัตินี้มีประโยชน์เมื่อท่านต้องการปิดเครื่องปรับอากาศหลังจากเข้านอนแล้ว และเปิดเครื่องอีกครั้งในตอนเช้าเมื่อท่านตื่นนอนหรือกลับบ้าน
ตัวอย่าง :
ปิดเครื่องปรับอากาศและเปิดอีกครั้งในเช้านรุ่งขึ้น



▼ การตั้งเวลาร่วม

- 1 กดปุ่มตั้งเวลาปิด (⌚) เพื่อปรับตั้งค่าเวลาปิด
- 2 กดปุ่มตั้งเวลาเปิด (⌚) เพื่อปรับตั้งค่าเวลาเปิด
- 3 กดปุ่มบันทึกค่า (Ⓞ)

เวลาเปิด → เวลาปิด

(หยุดทำงาน → ทำงาน → หยุดทำงาน)

ท่านใช้การตั้งค่านี้เพื่อเปิดเครื่องปรับอากาศเมื่อท่านตื่นนอนและปิดเครื่องเมื่อท่านออกจากบ้าน ตัวอย่าง : เปิดเครื่องปรับอากาศในช่วงรุ่งขึ้นและปิดเครื่อง

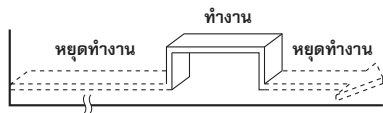

▼ การตั้งเวลาร่วม

- 1 กดปุ่มตั้งเวลาปิด เพื่อปรับตั้งค่าเวลาปิด
- 2 กดปุ่มตั้งเวลาเปิด เพื่อปรับตั้งค่าเวลาเปิด
- 3 กดปุ่มบันทึกค่า

- ไม่ว่าฟังก์ชันเวลาเปิดหรือเวลาปิดที่ตั้งไว้ซึ่งใกล้เคียงกับเวลาปัจจุบันจะเริ่มทำงานก่อน
- หากเวลาเปิดและเวลาปิดตั้งไว้เป็นเวลาเดียวกัน การตั้งเวลาเปิดและปิดจะไม่ทำงาน และเครื่องปรับอากาศจะหยุดทำงาน

◆ ตั้งเวลาร่วมประจำวัน (ตั้งทั้งเวลาเปิดและ

เวลาปิดพร้อมกัน และเรียกใช้งานทุกวัน)

คุณสมบัตินี้มีประโยชน์เมื่อท่านต้องใช้งานการตั้งเวลาร่วมในเวลาเดียวกันทุกวัน

▼ การตั้งเวลาร่วม

- 1 กดปุ่มตั้งเวลาเปิด เพื่อปรับตั้งค่าเวลาเปิด
- 2 กดปุ่มตั้งเวลาปิด เพื่อปรับตั้งค่าเวลาปิด
- 3 กดปุ่มบันทึกค่า
- 4 หลังขั้นตอนที่ 3 เครื่องหมายลูกศร (↑ หรือ ↓) จะกะพริบประมาณ 3 วินาที ระหว่างที่กะพริบให้กดปุ่มบันทึกค่า

- ในระหว่างที่การตั้งเวลาประจำวันทำงาน ลูกศรทั้งสอง (↑, ↓) จะปรากฏขึ้น

◆ ยกเลิกการตั้งค่า

กดปุ่มยกเลิก

◆ การแสดงนาฬิกา

ในระหว่างการตั้งเวลา (ON-OFF, OFF-ON, OFF timer) ตัวเลขนาฬิกาจะหายไปเพื่อแสดงค่าเวลาที่ปรับตั้ง หากต้องการดูเวลาปัจจุบัน กดปุ่มบันทึกค่าสั้นๆ เวลาปัจจุบันจะแสดงขึ้นประมาณ 3 วินาที

■ ระบบไฮเพาเวอร์

◆ ระบบไฮเพาเวอร์ (Hi POWER)

ระบบไฮเพาเวอร์ (high power operation) จะควบคุมอุณหภูมิห้อง ความเร็วพัดลม และโหมดการทำงานโดยอัตโนมัติ เพื่อให้ห้องเย็นลงอย่างรวดเร็ว

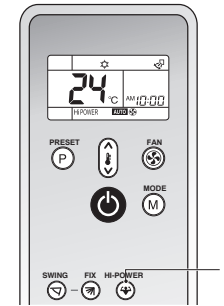

◆ การตั้งระบบไฮเพาเวอร์

1 ปุ่ม HI-POWER

กดปุ่ม HI-POWER หลังจากเริ่มโหมดการทำงานใดๆ พร้อมกันนั้นสัญลักษณ์ "Hi POWER" จะแสดงขึ้นบนรีโมทคอนโทรล

◆ การยกเลิกระบบไฮเพาเวอร์

1 ปุ่ม HI-POWER

กดปุ่ม HI-POWER อีกครั้ง พร้อมกันนั้นสัญลักษณ์ "Hi POWER" บนรีโมทคอนโทรลจะหายไป

⚠ ข้อควรระวัง

- ระบบไฮเพาเวอร์ไม่สามารถใช้งานได้ในโหมดลดความชื้นและโหมดพัดลมเพียงอย่างเดียว และเมื่อมีการตั้งเวลาเปิดล่วงหน้าไว้
- ระบบไฮเพาเวอร์ใช้กับการควบคุมเครื่องเป็นกลุ่มไม่ได้ เมื่อสัญญาณ Hi POWER ส่งไปยังตัวเครื่องภายในหลัก สัญญาณจะตั้งขึ้น แต่ระบบไฮเพาเวอร์จะไม่ทำงานไปรดยกเลิกระบบไฮเพาเวอร์

■ การตั้งโหมดการทำงานล่วงหน้า

ตั้งโหมดการทำงานที่ท่านต้องการไว้เพื่อใช้งานในอนาคต ค่าดังกล่าวจะบันทึกไว้ในตัวเครื่องเพื่อการทำงานในอนาคต (ยกเว้นค่าทิศทางลม)

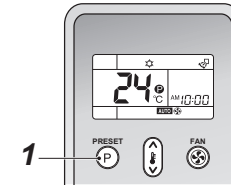

เลือกโหมดการทำงานที่ท่านต้องการ

- 1 กดปุ่ม PRESET 3 วินาที เพื่อบันทึกค่าสัญลักษณ์ จะปรากฏขึ้น

เมื่อท่านกดปุ่มนี้ในครั้งต่อไป จะเปิดโหมดการทำงานที่บันทึกไว้

■ การตั้งช่วงเวลาปิดเครื่อง

เริ่มการตั้งช่วงเวลาปิดเครื่อง (เวลาปิดเครื่อง)

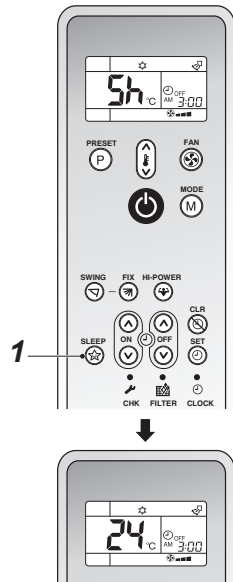

1 กดปุ่ม SLEEP

เลือกเวลาปิดเครื่องใน 1, 3, 5 หรือ 9 ชั่วโมง

4 รีโมทคอนโทรลแบบใช้สาย

รีโมทคอนโทรลนี้สามารถควบคุมการทำงานของตัวเครื่องภายในได้ถึง 8 เครื่อง

4-1. หมวดการแสดงผล

ภาพตัวอย่างหน้าจอด้านล่าง แสดงสัญลักษณ์ทั้งหมด ขณะเครื่องทำงาน จะแสดงสัญลักษณ์ที่เกี่ยวข้องเท่านั้น

- เมื่อเปิดเครื่องตัดกระแสไฟฟ้าเป็นครั้งแรก สัญลักษณ์ **SETTING** จะพริบบนหน้าจอรีโมทคอนโทรล
- ขณะที่สัญลักษณ์นี้กะพริบ เครื่องจะได้รับการยืนยันการทำงานโดยอัตโนมัติ รอนกว่าสัญลักษณ์ **SETTING** จะหายไปจึงเริ่มใช้รีโมทคอนโทรลได้

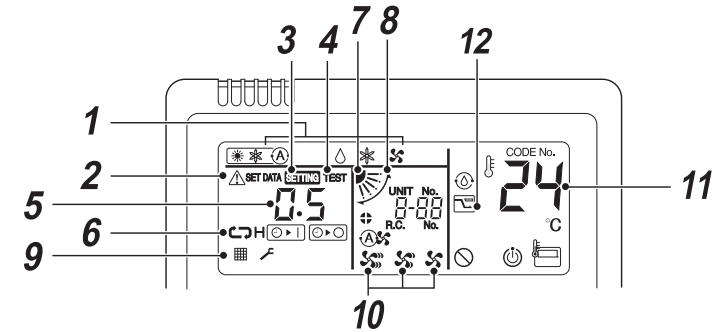
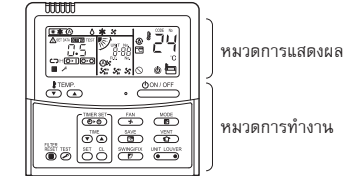

1 โหมดการทำงาน

แสดงโหมดการทำงานที่เลือก

2 สัญลักษณ์ข้อผิดพลาด

แสดงเมื่อเครื่องมีอุปกรณ์ป้องกันทำงานหรือเกิดข้อผิดพลาด

3 สัญลักษณ์การตั้งค่า

แสดงระหว่างการตั้งเวลาหรือการตั้งค่าอื่นๆ

4 สัญลักษณ์การทดสอบเครื่อง

แสดงระหว่างการทดสอบเครื่อง

5 ตัวเลขเวลา

เมื่อเกิดข้อผิดพลาด จะแสดงรหัสข้อผิดพลาด

6 แสดงโหมดตั้งเวลา

แสดงโหมดตั้งเวลาที่เลือก

7 สัญลักษณ์ตำแหน่งบานเกล็ด

แสดงตำแหน่งบานเกล็ด

8 สัญลักษณ์การส่ายบานเกล็ด

แสดงระหว่างการส่ายขึ้นลงของบานเกล็ด

9 สัญลักษณ์แผ่นกรองอากาศ

เตือนให้ทำความสะอาดแผ่นกรองอากาศ

10 สัญลักษณ์ความเร็วพัดลม

แสดงโหมดความเร็วพัดลมที่เลือก (อัตโนมัติ)

(สูง)

(ปานกลาง)

(ต่ำ)

11 แสดงผลการตั้งอุณหภูมิ

แสดงค่าอุณหภูมิที่ตั้งไว้ที่เลือก

12 สัญลักษณ์โหมดประหยัดพลังงาน

จำกัดความเร็ว (กำลัง) คอมเพรสเซอร์ เพื่อประหยัดพลังงาน

4-2. หมวดการทำงาน

กดปุ่มแต่ละปุ่มเพื่อเลือกการใช้งานที่ต้องการ

- หลังจากการตั้งค่าครั้งแรก รีโมทคอนโทรลจะบันทึกค่าตั้งไว้ในหน่วยความจำ จึงไม่จำเป็นต้องตั้งค่าใดๆ เพิ่มเติมอีก นอกจากนี้ ต้องการเปลี่ยนการตั้งค่าใหม่ สามารถใช้งานเครื่องปรับอากาศได้โดยการกดปุ่ม (ON/OFF)

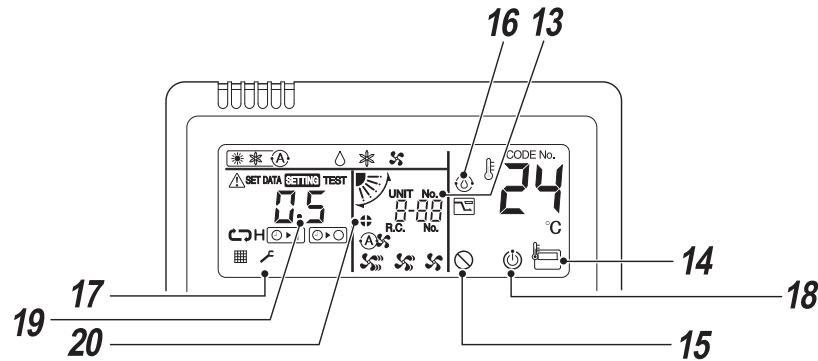

13 แสดงจำนวนเครื่อง

แสดงจำนวนตัวเครื่องภายในที่เลือกใช้ และยังสามารถรหัสข้อผิดพลาดของตัวเครื่องภายในและภายนอก

14 สัญลักษณ์เซ็นเซอร์ของรีโมทคอนโทรล

แสดงขณะใช้งานเซ็นเซอร์ของรีโมทคอนโทรล

15 สัญลักษณ์ไม่มีฟังก์ชัน

แสดงเมื่อฟังก์ชันที่ต้องการไม่มีในเครื่องรุ่นนั้น

16 สัญลักษณ์ทำความสะอาดอัตโนมัติ

แสดงระหว่างใช้งานระบบทำความสะอาดอัตโนมัติ โดยทำให้อุปกรณ์แลกเปลี่ยนความร้อนของตัวเครื่องภายในแห้ง

17 สัญลักษณ์การซ่อมบำรุง

สัญลักษณ์นี้แสดงในเครื่องบางรุ่น

18 สัญลักษณ์พร้อมทำงาน

สัญลักษณ์นี้แสดงในเครื่องบางรุ่น

19 แสดงจำนวนบานเกล็ด

(เช่น : 01, 02, 03, 04)

20 สัญลักษณ์การเลือกบานเกล็ด

แสดงเมื่อมีเครื่องที่เลือกบานเกล็ดไว้ในกลุ่ม (รวมตัวเครื่องภายใน 1 เครื่อง กับตัวเครื่องภายนอก 1 เครื่อง)

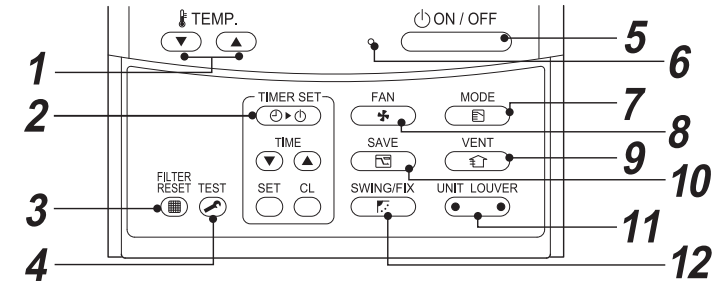

1 ปุ่ม (ปุ่มปรับอุณหภูมิ)

ปรับค่าที่ตั้งไว้ เลือกค่าที่ต้องการโดยการกด TEMP. หรือ TEMP.

2 ปุ่ม (ปุ่มตั้งเวลา)

ใช้สำหรับการตั้งเวลา

3 ปุ่ม (ปุ่มตั้งค่าแผ่นกรองใหม่)

ตั้งค่า " " ใหม่จะปรากฏขึ้นหลังการทำทำความสะอาดแผ่นกรอง

4 ปุ่ม (ปุ่มทดสอบ)

ใช้สำหรับการบริการเท่านั้น (อย่าใช้ปุ่มนี้ในระหว่างการใช้งานปกติ)

5 ปุ่ม

เมื่อกดปุ่มนี้ การทำงานจะเริ่มขึ้น และจะหยุดทำงานเมื่อกดปุ่มนี้อีกครั้ง เมื่อการทำงานหยุดลงแล้ว ไฟแสดงการทำงานและการแสดงผลทั้งหมดจะหายไป

6 ไฟแสดงการทำงาน

เมื่อเปิดเครื่อง ไฟแสดงสีเขียวจะสว่างขึ้น นอกจากนี้ไฟแสดงจะกะพริบเมื่อใช้งานอุปกรณ์ป้องกัน หรือมีความบกพร่องเกิดขึ้น

7 ปุ่ม (ปุ่มโหมดการทำงาน)

เลือกโหมดการทำงานที่ต้องการ

8 ปุ่ม (ปุ่มความเร็วพัดลม)

เลือกระดับความเร็วพัดลมตามที่ต้องการ

9 ปุ่ม (ปุ่มระบายอากาศ)

ไม่สามารถใช้งานได้ • " " จะปรากฏขึ้นบนรีโมทคอนโทรลเมื่อกดปุ่มนี้

10 ปุ่ม (การทำงานแบบประหยัดพลังงาน)

ใช้งานในโหมดประหยัดพลังงาน

11 ปุ่ม (ปุ่มเลือกตัวเครื่อง/บานเกล็ด)

เลือกจำนวนเครื่อง (ซ้าย) และจำนวนบานเกล็ด (ขวา) ตัวเครื่อง :

เลือกตัวเครื่องภายในเมื่อควบคุมการปรับทิศทางลมของตัวเครื่องภายในหลายเครื่องด้วยรีโมทคอนโทรลเครื่องเดียว

บานเกล็ด :

เลือกบานเกล็ดเมื่อปรับทิศทางลมของแต่ละเครื่องแยกออกจากกัน

12 ปุ่ม (ปุ่มส่ายบานเกล็ด/ทิศทางของบานเกล็ด)

เลือกการส่ายบานเกล็ดอัตโนมัติ หรือตั้งทิศทางการส่ายของบานเกล็ด

ตัวเลือกเสริม :

เซ็นเซอร์รีโมทคอนโทรล

โดยทั่วไป เซ็นเซอร์อุณหภูมิของตัวเครื่องภายในจะทำหน้าที่ตรวจจับอุณหภูมิ และยังสามารถตรวจจับอุณหภูมิรอบๆ รีโมทคอนโทรลได้ สำหรับรายละเอียดเพิ่มเติม โปรดติดต่อผู้แทนจำหน่ายจากร้านค้าที่ท่านซื้อเครื่องปรับอากาศนี้

4-3. การใช้งานอย่างถูกต้อง

การใช้งานเครื่องปรับอากาศครั้งแรก หรือเมื่อเปลี่ยนการตั้งค่า ให้ปฏิบัติตามขั้นตอนต่อไปนี้ ค่าที่ปรับตั้งจะถูกจัดเก็บไว้ในหน่วยความจำ และจะแสดงขึ้นทุกครั้งที่เปิดใช้งานตัวเครื่องโดยการกดปุ่ม .

■ การเตรียมการ

- เมื่อเปิดใช้งานเครื่องตัดกระแสไฟฟ้า เส้นแบ่งส่วนจะปรากฏขึ้นบนรีโมทคอนโทรล
- * หลังจากเปิดใช้เครื่องตัดกระแสไฟฟ้า รีโมทคอนโทรลจะยังไม่ตอบรับคำสั่งใดๆ เป็นเวลาประมาณ 1 นาที ซึ่งไม่ใช่อาการผิดปกติแต่อย่างใด

ข้อกำหนด

เมื่อเปิดใช้งานเครื่องปรับอากาศอีกครั้งหลังจากไม่ได้ใช้งานเป็นเวลานาน จะต้องเปิดเครื่องตัดกระแสไฟฟ้าทิ้งไว้อย่างน้อย 12 ชั่วโมง ก่อนเริ่มใช้งานเครื่องปรับอากาศอีกครั้ง

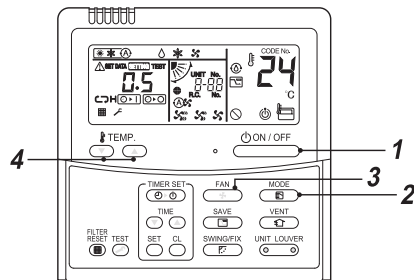

3 เลือกความเร็วพัดลมด้วยปุ่ม
กดปุ่มเพียงหนึ่งครั้ง จอแสดงผลจะเปลี่ยนไปตามลำดับที่แสดงด้านล่างนี้



- เมื่อพัดลมอยู่ในโหมด “Auto” ระดับความเร็วของพัดลมจะถูกปรับตามความแตกต่างระหว่างค่าที่กำหนดไว้ และอุณหภูมิห้อง
- เซ็นเซอร์อุณหภูมิจะตรวจจับอุณหภูมิลมกลับที่ตัวเครื่องภายในซึ่งแตกต่างจากอุณหภูมิห้อง โดยขึ้นอยู่กับสภาพการติดตั้ง
ค่าที่กำหนด คือ อุณหภูมิห้องที่ต้องการปรับ (ไม่สามารถเลือก “Auto” ในโหมดพัดลมได้)

4 เลือกอุณหภูมิที่ต้องการปรับด้วยการกดปุ่ม หรือ **TEMP.**

หยุดทำงาน

ไฟแสดงการทำงานจะดับลง และหยุดการทำงาน ในโหมด Cool, Dry หรือ Auto (ทำความเย็น) พัดลมจะยังคงทำงานเป็นเวลา 10 นาที (หรือมากกว่านั้น) เพื่อทำความสะอาดตัวเอง

เริ่มทำงาน

1 กดปุ่ม
ไฟแสดงการทำงานจะสว่างขึ้น และตัวเครื่องจะเริ่มทำงาน

2 เลือกโหมดการทำงานด้วยปุ่ม
กดปุ่มเพียงหนึ่งครั้ง จอแสดงผลจะเปลี่ยนไปตามลำดับที่แสดงทางด้านล่างนี้

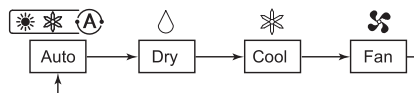

ข้อสังเกต

การเปลี่ยนโหมดอัตโนมัติ

- เมื่ออยู่ในโหมด Auto ตัวเครื่องจะเลือกโหมดการทำงาน (ทำความเย็น หรือพัดลมเท่านั้น) ตามอุณหภูมิที่ผู้ใช้งานกำหนดไว้
- หากโหมด Auto ไม่ตรงกับความต้องการของท่าน ท่านสามารถเลือกโหมดที่ต้องการด้วยตนเองได้

การทำความเย็น

- หากมีการสั่งงานให้ทำความเย็น เครื่องจะเริ่มทำงานหลังจากที่เลือกโหมดประมาณ 1 นาที

เมื่อเริ่มการทำงานใหม่หลังจากหยุดทำงาน

หากพยายามเปิดใช้งานตัวเครื่องอีกครั้งทันทีหลังจากที่หยุดทำงาน จะไม่สามารถใช้งานตัวเครื่องได้ประมาณ 3 นาที เพื่อเป็นการปกป้องคอมเพรสเซอร์

4-4. การใช้งานตั้งเวลาเปิดปิด

- สามารถใช้งานตั้งเวลาเปิดปิดได้สามโหมด : (สามารถตั้งเวลาได้ถึง 168 ชั่วโมง)
- ตั้งเวลาปิด : เครื่องจะหยุดทำงานเมื่อถึงเวลาที่ตั้งไว้
- ตั้งเวลาปิดเช้า : เครื่องจะหยุดทำงานเมื่อถึงเวลาที่ตั้งไว้ทุกวัน
- ตั้งเวลาเปิด : เครื่องจะเริ่มทำงานเมื่อถึงเวลาที่ตั้งไว้

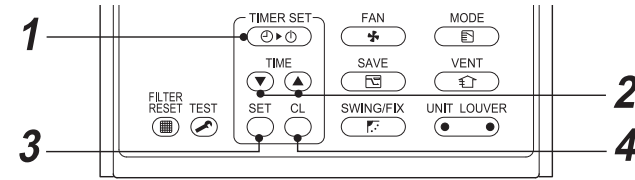

การตั้งค่า

1 กดปุ่ม
โหมดตั้งเวลาเปิดปิดจะเปลี่ยนไปในแต่ละครั้งที่กดปุ่ม



- การแสดงผล และการตั้งเวลาเปิดปิดจะกะพริบ

2 กดปุ่ม เพื่อเลือก “ตั้งเวลา”

- แต่ละครั้งที่กดปุ่ม เวลาที่ตั้งจะเพิ่มขึ้นครั้งละ 0.5 ชั่วโมง (30 นาที)
หากตั้งเวลาเปิดปิดมากกว่า 24 ชั่วโมง จะสามารถตั้งเวลาเพิ่มขึ้นได้ครั้งละ 1 ชั่วโมง เวลาสูงสุดที่สามารถตั้งได้คือ 168 ชั่วโมง (7 วัน)
รีโมทคอนโทรลจะแสดงเวลาที่ตั้งไว้ และเวลา (ระหว่าง 0.5 ถึง 23.5 ชั่วโมง) (*) หรือ จำนวนวันและเวลา (24 ชั่วโมงขึ้นไป) (**) ตามที่แสดงด้านล่าง
- แต่ละครั้งที่กดปุ่ม เวลาที่ตั้งจะลดลงครั้งละ 0.5 ชั่วโมง (30 นาที) (0.5 - 23.5 ชั่วโมง) หรือ 1 ชั่วโมง (24 - 168 ชั่วโมง)

ตัวอย่างการแสดงผลของรีโมทคอนโทรล

- 23.5 ชั่วโมง (*)



- 34 ชั่วโมง (**)



จำนวนวัน เวลา

1d แสดง 1 วัน (24 ชั่วโมง)

10h แสดง 10 ชั่วโมง (ทั้งหมด 34 ชั่วโมง)

3 กดปุ่ม

- สัญลักษณ์ จะปรากฏขึ้นและเวลาจะแสดง และสัญลักษณ์ หรือ จะกะพริบ (เมื่อใช้งานตั้งเวลาเปิดนาฬิกาและตัวตั้งเวลา จะปรากฏและสัญลักษณ์อื่นจะหายไป)

4 ยกเลิกการตั้งเวลา

- กดปุ่ม สัญลักษณ์ตัวตั้งเวลาจะหายไป

ข้อกำหนด

- ตัวเครื่องจะหยุดทำงานเมื่อถึงเวลาที่ตั้งไว้ ให้กดปุ่ม หากต้องการให้ฟังก์ชันตั้งเวลาปิดซึ่งทำงานต่อและหยุดทำงานเมื่อถึงเวลาปิดเช้าที่ตั้งไว้
- เมื่อกดปุ่ม ขณะฟังก์ชันตั้งเวลาปิดทำงานอยู่ ไฟเตือนของฟังก์ชันตั้งเวลาจะดับไป จากนั้นจะปรากฏขึ้นอีกครั้งหลังจากผ่านไป 5 วินาที ซึ่งเป็นกระบวนการทำงานปกติของรีโมทคอนโทรล

4-5. โหมดประหยัดพลังงาน

ในกรณีที่ใช้รีโมทคอนโทรลแบบไร้สาย

โหมดประหยัดพลังงานนี้จะช่วยประหยัดพลังงานโดยการจำกัดกระแสไฟฟ้าสูงสุดซึ่งจะมีผลต่อประสิทธิภาพการทำงานที่ตัวเครื่องสามารถผลิตได้

กดปุ่ม ระหว่างการทำงาน

- เครื่องปรับอากาศเข้าสู่โหมดประหยัดพลังงาน
- ปรากฏบนจอแสดงผล

โหมดประหยัดพลังงานจะยังคงมีผลอยู่จนกว่าจะยกเลิกการทำงาน

การยกเลิกโหมดประหยัดพลังงาน ให้กดปุ่ม อีกครั้ง

- จะหายไป

■ การกำหนดค่าโหมดประหยัดพลังงาน

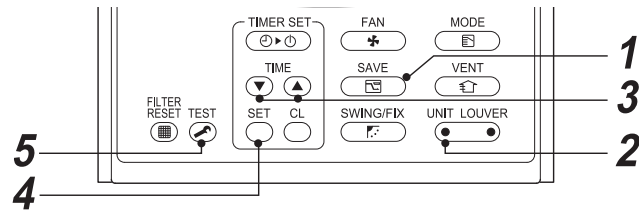

1 กดปุ่ม ค้างไว้อย่างน้อย 4 วินาที ในขณะที่เครื่องปรับอากาศไม่ทำงาน

- **SETTING**, สัญลักษณ์ และตัวเลขจะกะพริบ

2 กด (ด้านซ้ายของปุ่ม) เพื่อเลือกตัวเครื่องภายในที่จะตั้งค่า

- แต่ละครั้งที่กดปุ่ม หมายเลขตัวเครื่องจะเปลี่ยนไปตามลำดับ ดังนี้ :

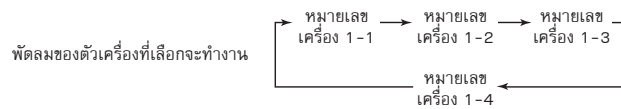

3 กดปุ่ม **TIME** เพื่อปรับการตั้งค่าโหมดประหยัดพลังงาน

- แต่ละครั้งที่กดปุ่ม จะทำให้ระดับพลังงานเปลี่ยนไปครั้งละ 1% จาก 100% ถึง 50%
- ค่าตั้งจากโรงงาน คือ 75%

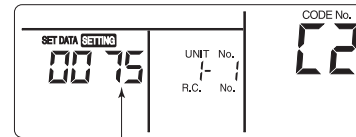

ค่าระดับพลังงานในโหมดประหยัดพลังงาน

4 กดปุ่ม

5 กดปุ่ม เพื่อให้การตั้งค่าเสร็จสมบูรณ์

ข้อสังเกต

- ขอแนะนำให้ใช้งานตัวเครื่องในโหมดประหยัดพลังงานเมื่อใช้งานอุปกรณ์ไฟฟ้าอื่นในเวลาเดียวกัน เพื่อป้องกันไม่ให้เครื่องตัดกระแสไฟฟ้าทำงาน และยังสามารถใช้โหมดประหยัดพลังงานเพื่อการประหยัดพลังงานด้วย
- โหมดประหยัดพลังงานจะใช้พลังงานน้อยกว่า แต่จะไม่สามารถทำความเย็นได้เท่ากับการใช้งานในโหมดปกติ (กระแสไฟฟ้าสูงสุดถูกจำกัดอยู่ที่ประมาณ 75% (ค่าตั้งจากโรงงาน) ของโหมดปกติ)
- เมื่อเริ่ม/หยุดการทำงาน เปลี่ยนโหมดการทำงาน หรือตั้งค่าการเริ่มทำงานใหม่ขณะใช้งานในโหมดประหยัดพลังงาน โหมดประหยัดพลังงานจะยังคงทำงานจนกว่าจะมีการใช้งานครั้งต่อไป

5 การปรับทิศทางลม

เพื่อทำความเย็นที่ดีที่สุด ให้ปรับบานเกล็ด (การปรับแผ่นปรับทิศทางลม ขึ้น/ลง) ให้เหมาะสมที่สุด ลมเย็นจะกระจายลงด้านล่างเพื่อทำความเย็น

สำหรับการทำความเย็น (COOL)

ให้ปรับบานเกล็ดในทิศทางแนวนอน

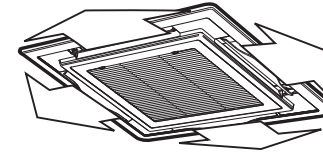

- เมื่อเครื่องปรับอากาศไม่ทำงาน บานเกล็ดจะถูกปรับให้อยู่ในทิศทางแนวนอนโดยอัตโนมัติ

■ รีโมทคอนโทรลแบบไร้สาย

การปรับทิศทางลม

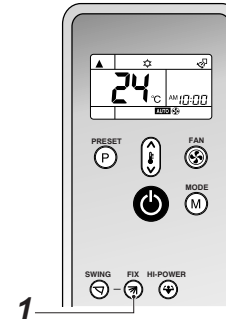

1 ปุ่ม **FAN**

- มุมบานเกล็ดจะยังไม่เปลี่ยนแปลงทันทีหลังจากที่กดปุ่ม **FAN** ตรวจสอบสถานะของบานเกล็ด และกดปุ่ม **FAN** อีกครั้งหลังจากเวลาผ่านไปครู่หนึ่ง
- สำหรับการใช้งานในครั้งต่อไป ทิศทางลมในแนวตั้งจะถูกปรับอัตโนมัติตามทิศทางที่ท่านได้ปรับบานเกล็ดไว้ด้วยปุ่ม **FAN**

การปรับทิศทางลมสายอัตโนมัติ

ใช้งานฟังก์ชันนี้ในขณะที่เครื่องปรับอากาศทำงาน

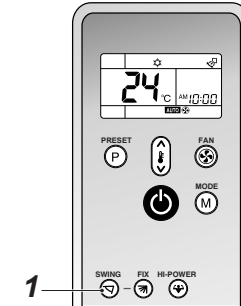

1 ปุ่ม **SWING**

กดปุ่ม **SWING** บนรีโมทคอนโทรล

- กดปุ่ม **SWING** ซ้ำ เพื่อหยุดใช้งานฟังก์ชันนี้

⚠ ข้อควรระวัง

- ปุ่ม **FIX** และปุ่ม **SWING** จะถูกยกเลิกการทำงานเมื่อไม่ได้ใช้งานเครื่องปรับอากาศ (รวมถึงเมื่อตั้งเวลาเปิดเครื่องไว้)
- ไม่สามารถเปลี่ยนมุมบานเกล็ดได้ หากกดปุ่ม **FIX** ในระหว่างที่ใช้งานสายบานเกล็ด จะต้องหยุดการสายบานเกล็ดก่อนเปลี่ยนมุมบานเกล็ด
- อย่าใช้งานเครื่องปรับอากาศนานหลายชั่วโมงโดยปรับตั้งทิศทางลมให้เป่าลงด้านล่าง ระหว่างที่ใช้งานโหมดทำความเย็น หรือลดความชื้น มิฉะนั้น อาจทำให้เกิดไอน้ำเกาะบนพื้นผิวของบานเกล็ดปรับทิศทางลมแนวตั้ง และทำให้มีน้ำหยด
- อย่าปรับบานเกล็ดปรับลมในแนวตั้งด้วยตนเอง ให้ใช้ปุ่ม **FIX** ในการปรับเสมอ หากท่านปรับบานเกล็ดด้วยตนเอง อาจทำให้บานเกล็ดเกิดความบกพร่องในระหว่างใช้งาน หากบานเกล็ดบกพร่อง ให้ปิดการทำงานของเครื่องปรับอากาศทันที และเริ่มการทำงานใหม่
- เมื่อเปิดใช้งานเครื่องปรับอากาศทันทีหลังจากที่ปิดเครื่อง บานเกล็ดปรับลมแนวตั้งอาจไม่ส่ายเป็นเวลา 10 วินาที หรืออาจไม่ส่ายเลย
- การใช้งานบานเกล็ดจะถูกจำกัดเมื่อทำการควบคุมเครื่องปรับอากาศแบบกลุ่ม

รีโมทคอนโทรลแบบใช้สาย

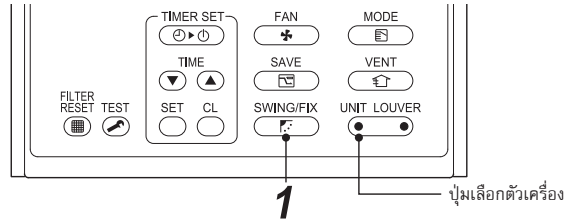

การปรับตั้งทิศทางของบานเกล็ด

1 กดปุ่ม **SWING/FIX** ขณะที่เครื่องปรับอากาศทำงาน ทิศทางของบานเกล็ดจะเปลี่ยนไปในแต่ละครั้งที่กดปุ่ม

ในโหมดการทำความเย็น/ลดความชื้น

ปรับให้บานเกล็ด (แผ่นปรับทิศทางลมขึ้น/ลง) ส่ายในแนวอน หากปรับให้ส่ายลงด้านล่าง อาจทำให้มีหยดน้ำเกาะบนพื้นผิวของช่องปล่อยลม และทำให้หน้าหยด



ในโหมดพัดลม

เลือกทิศทางบานเกล็ดตามความต้องการ



วิธีเริ่มการส่ายบานเกล็ด

1 กด **SWING/FIX** และปรับบานเกล็ด (แผ่นปรับทิศทางลมขึ้น/ลง) ไปที่ตำแหน่งต่ำสุด จากนั้นกด **SWING/FIX** อีกครั้ง SWING จะปรากฏ และทิศทางขึ้น/ลงของบานเกล็ด จะถูกเลือกโดยอัตโนมัติ

การแสดงผลขณะส่าย



วิธีหยุดการส่ายบานเกล็ด

1 กด **SWING/FIX** ในตำแหน่งที่ต้องการขณะที่บานเกล็ดกำลังส่าย

- หากกด **SWING/FIX** หลังจากนั้น จะสามารถปรับทิศทางลมได้อีกครั้งจากตำแหน่งสูงสุด

* อย่างไรก็ตาม หากกด **SWING/FIX** ในขณะที่บานเกล็ดกำลังส่าย ตำแหน่งบานเกล็ดจะปรากฏดังนี้ และอาจไม่สามารถเลือกตำแหน่งสูงสุดของบานเกล็ดได้

การแสดงผลเมื่อหยุดการส่ายบานเกล็ด



ในกรณีนี้ ให้กด **SWING/FIX** อีกครั้ง หลังจากผ่านไป 2 วินาที

- ในโหมดทำความเย็น/ลดความชื้น บานเกล็ดจะไม่หยุดส่ายเนื่องจากทิศทางของบานเกล็ดจะส่ายลงด้านล่าง หากหยุดส่ายบานเกล็ดขณะที่ส่ายลงด้านล่าง โหมดส่ายบานเกล็ดบานเกล็ดจะหยุดส่ายหลังจากที่ส่ายไปถึงตำแหน่งที่สามจากตำแหน่งสูงสุด

การแสดงผลเมื่อหยุดส่ายบานเกล็ด



ปุ่มเลือกตัวเครื่อง

- เมื่อควบคุมตัวเครื่องภายในหลายเครื่องด้วยรีโมทคอนโทรลตัวเดียว จะสามารถปรับทิศทางของบานเกล็ดสำหรับตัวเครื่องภายในแต่ละเครื่องได้
- การปรับบานเกล็ดสำหรับตัวเครื่องภายในแต่ละเครื่อง ให้กดปุ่ม **UNIT LOUVER** เพื่อแสดงจำนวนตัวเครื่องภายในในกลุ่มควบคุม จากนั้นปรับตั้งทิศทางลมของตัวเครื่องภายในที่ปรากฏ
- หากไม่มีจำนวนตัวเครื่องภายในปรากฏขึ้น จะสามารถควบคุมตัวเครื่องภายในทั้งหมดในกลุ่มควบคุมพร้อมกันได้
- แต่ละครั้งที่กดปุ่ม **UNIT LOUVER** จอแสดงผลจะเปลี่ยนไปตามลำดับดังนี้ :

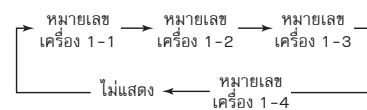

◆ วิธีการตั้งทิศทางลมของบานเกล็ดสำหรับแต่ละเครื่อง

1 เลือกตัวเครื่องภายในที่จะตั้งค่าโดยการกด **UNIT LOUVER** (ด้านซ้ายของปุ่ม) ระหว่างการทำงาน

- หมายเลขตัวเครื่องภายในจะเปลี่ยนในแต่ครั้งที่กดปุ่ม

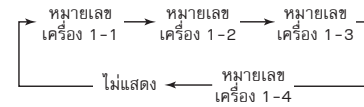

* เมื่อไม่มีหมายเลขตัวเครื่องปรากฏขึ้น ตัวเครื่องภายในทุกเครื่องจะถูกเลือก

2 เลือกบานเกล็ดที่ห้ามต้องการปรับเปลี่ยนโดยการกด **UNIT LOUVER** (ด้านขวาของปุ่ม)

- แต่ละครั้งที่กดปุ่ม การแสดงผลทางด้านซ้ายของรีโมทคอนโทรลจะเปลี่ยนไปตามลำดับดังนี้ :



* หากไม่มีหมายเลขบานเกล็ดปรากฏขึ้น บานเกล็ดทั้งสี่จะถูกเลือก

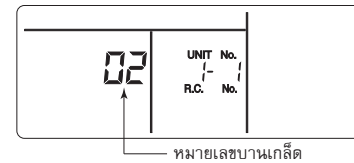

กล่องควบคุมด้วยไฟฟ้า

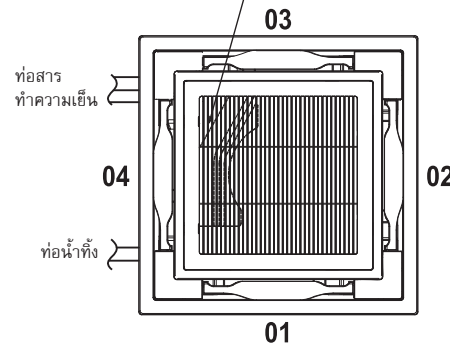

3 กำหนดทิศทางลมของบานเกล็ดที่เลือกโดยการกด **SWING/FIX**

- แต่ละครั้งที่กดปุ่ม จอแสดงผลจะเปลี่ยนไปตามลำดับดังนี้ :

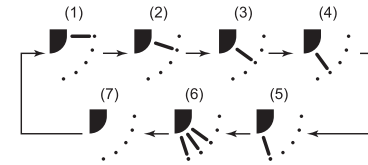

* ระหว่างโหมดทำความเย็น (ลดความชื้น) (4) และ (5) จะไม่ปรากฏขึ้น

6 โหมดทำความสะอาดอัตโนมัติ

ฟังก์ชันนี้มีไว้เพื่อลดความชื้นภายในของตัวเครื่องภายในโดยการใช้งานพัดลมหลังจากทำงานในโหมดทำความเย็น/ลดความชื้น/อัตโนมัติ (ทำความเย็น) เพื่อให้ตัวเครื่องภายในสะอาด

- เวลาในการทำความสะอาดอัตโนมัติอาจแตกต่างกันตามเวลาการทำงานของโหมดทำความเย็น/ลดความชื้น/อัตโนมัติ (ทำความเย็น) ดังนี้ :

เวลาการทำงานโหมดทำความเย็น/ลดความชื้น/อัตโนมัติ (ทำความเย็น)	เวลาทำความสะอาดอัตโนมัติ
น้อยกว่า 10 นาที	โหมดทำความสะอาดอัตโนมัติไม่ทำงาน
10 นาที ถึงน้อยกว่า 1 ชั่วโมง	1 ชั่วโมง
มากกว่า 1 ชั่วโมง	2 ชั่วโมง

- “” จะปรากฏขึ้นบนรีโมทคอนโทรลระหว่างการทำงานของโหมดทำความสะอาดอัตโนมัติ
- ไฟแสดงการทำงานบนตัวรับสัญญาณ (สีส้ม) สว่างขึ้น และ (สีเขียว) จะไม่สว่างระหว่างการทำงานของโหมดทำความสะอาดอัตโนมัติ

การบังคับปิดการทำงานโหมดทำความสะอาดอัตโนมัติ ให้กดปุ่ม START/STOP สองครั้งติดต่อกัน

ข้อควรระวัง

- พัดลมจะยังคงทำงานแม้ว่าจะกดปุ่มเปิด/ปิดเครื่อง เพื่อหยุดการทำงานในบางโหมด ซึ่งเป็นอาการปกติเนื่องจากโหมดทำความสะอาดอัตโนมัติกำลังทำงาน
- บานเกล็ดจะเปิดออกเล็กน้อยและจะถูกควบคุมให้อยู่ในแนวนอนระหว่างการทำความสะอาดอัตโนมัติ และจะปิดลงเมื่อโหมดทำความสะอาดอัตโนมัติทำงานเสร็จสมบูรณ์
- โหมด (ฟังก์ชัน) ทำความสะอาดอัตโนมัติไม่สามารถทำความสะอาดห้อง หรือกำจัดเชื้อรา และฝุ่นละอองที่อยู่ในตัวเครื่องภายในได้
- ปรึกษาผู้แทนจำหน่าย หากต้องการยกเลิกฟังก์ชันทำความสะอาดอัตโนมัติ

7 การใช้งานเครื่องปรับอากาศโดยไม่ใช้รีโมทคอนโทรล (การเปิดใช้งานชั่วคราว)

สามารถใช้งานเครื่องปรับอากาศโดยไม่ใช้รีโมทคอนโทรลได้ด้วยปุ่มใช้งานชั่วคราวบนตัวรับสัญญาณ ในกรณีต่อไปนี้

- แบตเตอรี่ในรีโมทคอนโทรลหมด
- รีโมทคอนโทรลมีปัญหา
- รีโมทคอนโทรลสูญหาย

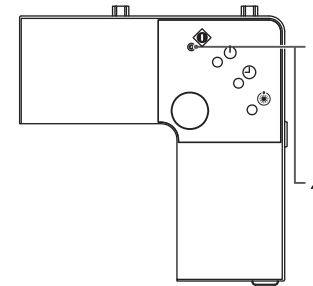

1 เริ่มทำงาน

กดปุ่มใช้งานชั่วคราว

- โหมดใช้งานชั่วคราวเป็นทางเลือกสุดท้าย หากท่านต้องการเปลี่ยน ให้ปิดเครื่อง จากนั้นเปิดเครื่องและกดปุ่มใช้งานชั่วคราวอีกครั้ง

2 หยุดทำงาน

กดปุ่มใช้งานชั่วคราวอีกครั้ง

8 การเลือกรีโมทคอนโทรลแบบไร้สาย A-B

การแยกใช้รีโมทคอนโทรลสำหรับตัวเครื่องภายในแต่ละเครื่อง ในกรณีที่ติดตั้งเครื่องปรับอากาศ 2 ตัวไว้ใกล้กัน

การตั้งรีโมทคอนโทรลแบบไร้สาย B

- กดปุ่มใช้งานชั่วคราวเพื่อเริ่มใช้งานเครื่องปรับอากาศ
- ชี้รีโมทคอนโทรลแบบไร้สายไปที่ตัวเครื่องภายใน
- กดปุ่ม **CHK** บนรีโมทคอนโทรลค้างไว้โดยใช้ปลายดินสอ "00" จะปรากฏบนจอแสดงผล
- กดปุ่ม **MODE** (M) ระหว่างที่กด **CHK** อยู่ "B" จะปรากฏบนจอแสดงผล และ "00" จะหายไป และเครื่องปรับอากาศจะเปิดการทำงาน พร้อมทั้งบันทึกรีโมทคอนโทรลแบบไร้สาย B ไว้ในหน่วยความจำ

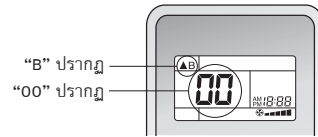

ข้อสังเกต

- ทำซ้ำขั้นตอนด้านบนสำหรับการตั้งให้ใช้งานกับรีโมทคอนโทรลแบบไร้สาย A
- รีโมทคอนโทรลแบบไร้สายจะไม่แสดง "A"
- ค่าตั้งจากโรงงานของรีโมทคอนโทรลแบบไร้สายคือ "A"

9 การตั้งค่าขั้นสูง

กรณีที่ใช้รีโมทคอนโทรลแบบใช้สาย

วิธีการตั้งประเภทการส่ายบานเกล็ด

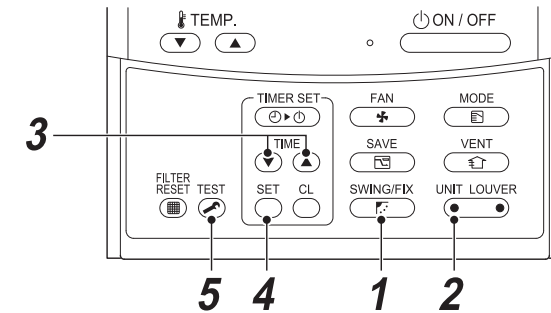

- กด **SWING/FIX** ค้างไว้อย่างน้อย 4 วินาที ในขณะที่เครื่องปรับอากาศไม่ทำงาน

- SETTING**, สัญลักษณ์ และตัวเลขจะกะพริบ

- เลือกตัวเครื่องภายในที่ต้องการตั้งค่าโดยการกด **UNIT LOUVER** (ด้านซ้ายของปุ่ม)

- แต่แต่ละครั้งที่กดปุ่ม หมายเลขตัวเครื่องจะเปลี่ยนไปตามลำดับดังนี้ :

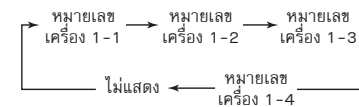

พัดลมของตัวเครื่องที่เลือกจะทำงานและบานเกล็ดจะเริ่มส่าย

- เลือกประเภทการส่าย โดยการกดปุ่ม **TIME** (▼) (▲)

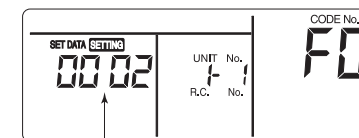

รหัสตั้งค่าการส่าย

รหัสตั้งค่าการส่าย	การส่ายของบานเกล็ด
0001	การส่ายมาตรฐาน (ค่าตั้งจากโรงงาน)
0002	การส่ายสองจังหวะ
0003	การส่ายรอบทิศทาง

! ข้อควรระวัง

อย่าตั้งรหัสกำหนดประเภทการส่ายเป็น "0000" (การตั้งค่านี้อาจทำให้บานเกล็ดทำงานผิดพลาดได้)

- กดปุ่ม **SET**

- กดปุ่ม **TEST** เพื่อเสร็จสิ้นการตั้งค่า

▼ การสายมาตรฐาน

บานเกล็ดทั้งสี่บานจะสายพร้อมกันในมุมเดียวกัน

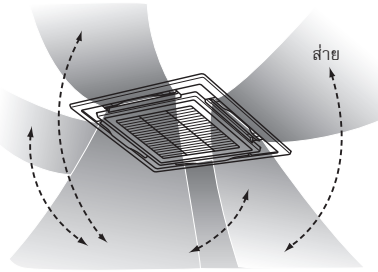

▼ การสายสองจังหวะ

บานเกล็ดที่อยู่ติดกันจะสายเป็นแนวนอน และสายลงด้านล่าง

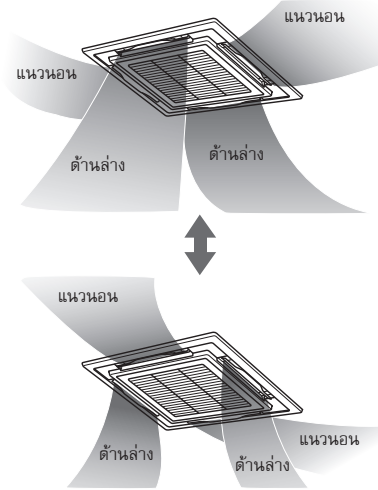

▼ การสายรอบทิศทาง (แนะนำให้ใช้กับโหมดทำความเย็น

บานเกล็ดทั้งสี่จะสายไม่พร้อมกันเป็นลักษณะเหมือนคลื่น

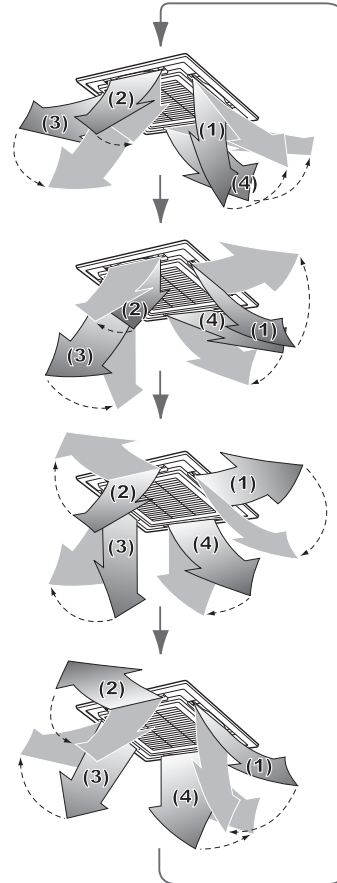

■ การตั้งลิบบานเกล็ด

1 กดปุ่ม ค้างไว้ (ด้านขวาของปุ่ม) อย่างน้อย 4 วินาที ขณะที่การทำงานจะหยุดลง

SETTING จะกะพริบ

- หากไม่มีหมายเลขตัวเครื่องแสดงขึ้น ตัวเลือกทั้งหมดจะถูกเลือก

2 กดปุ่ม (ด้านซ้ายของปุ่ม) เพื่อเลือกตัวเครื่อง

หมายเลขตัวเครื่องจะเปลี่ยนแต่ละครั้งที่กดปุ่ม

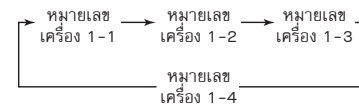

พัดลมของตัวเครื่องที่เลือกจะทำงาน และบานเกล็ดจะสายไปมา

3 กดปุ่ม "TEMP." เพื่อแสดงจำนวนบานเกล็ดที่ต้องการลิบบานเกล็ดที่เลือกจะสายไปมา



4 กดปุ่ม เพื่อเลือกทิศทางที่ไม่ต้องการให้บานเกล็ดสาย

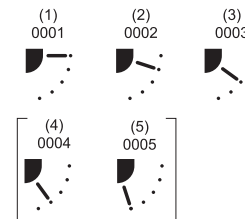

* หาก (4) หรือ (5) ถูกเลือก อาจเกิดไอน้ำขึ้นระหว่างการทำงานโหมดทำความเย็น

5 กดปุ่ม เพื่อยืนยันการตั้งค่า

เมื่อยืนยันการตั้งค่า เครื่องหมาย จะสว่างขึ้น (การตั้งลิบบานเกล็ดของเครื่องตัวอื่น ให้ทำซ้ำจากขั้นตอนที่ 2 สำหรับการตั้งลิบบานเกล็ดอื่นของตัวเครื่องเดียวกัน ให้ทำซ้ำจากขั้นตอนที่ 3)

6 กดปุ่ม เพื่อให้การตั้งค่าเสร็จสิ้น

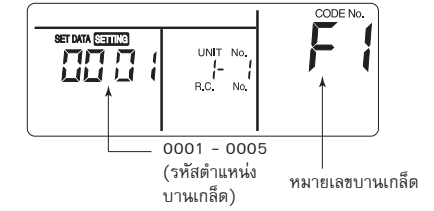

* F1 จะปรากฏในส่วนของ CODE No. บนรีโมทคอนโทรล ซึ่งเป็นการแสดงว่าบานเกล็ด 01 ที่แสดงในภาพต่อไปนี้จะถูกเลือก

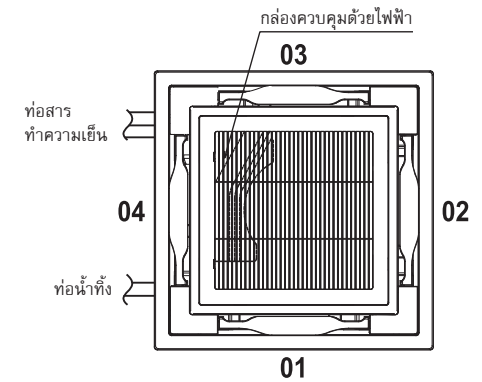

ข้อสังเกต

แม้อยู่ในโหมดลิบบานเกล็ดจะยังคงสายเพียงชั่วคราวในกรณีต่อไปนี้:

- เมื่อเครื่องปรับอากาศหยุดทำงาน

■ การยกเลิกล๊อคบานเกล็ด

ตั้งค่า "0000" ในขั้นตอนที่ 4 ของ "การตั้งค่าล๊อคบานเกล็ด"

เครื่องหมาย จะหายไป



* ใช้ขั้นตอนที่ 1-3 และ 5-6 ของ "การตั้งค่าล๊อคบานเกล็ด" ในการยกเลิกล๊อคบานเกล็ด

◆ การปรับทิศทางแนวนอน

1 กดปุ่ม และ "TEMP. " ค้างไว้อย่างน้อย 4 วินาที ขณะหยุดการทำงาน

SETTING จะกะพริบ

"01" ปรากฏใน CODE No.

2 กดปุ่ม (ด้านซ้ายของปุ่ม) เพื่อเลือกเครื่องปรับอากาศ

หมายเลขตัวเครื่องจะเปลี่ยนแต่ละครั้งที่กดปุ่ม

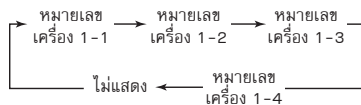

พัดลมของตัวเครื่องที่เลือกจะทำงาน และบานเกล็ดจะส่าย

3 กดปุ่ม "TEMP. " เพื่อเปลี่ยน CODE No. เป็น "45"

4 กดปุ่ม "TIME " เพื่อเลือกทิศทาง

ข้อมูลกำหนดทิศทาง	การกำหนดทิศทาง
"0000"	ตำแหน่งลวดลิ่งสปริง (ลวดลิ่งสปริงที่ติดอยู่บนเพดาน)
"0002"	ตำแหน่งกระแสม้วนเย็น (ลวดลิ่งสปริงที่ไปสัมผัสกับร่างกายท่านโดยตรง) (ค่าตั้งจากโรงงาน)

5 กดปุ่ม เพื่อตรวจสอบการตั้งค่า

ไฟแสดงหยุดกะพริบและสว่างค้าง และการตั้งค่าได้รับการยืนยัน

6 กดปุ่ม เพื่อสิ้นสุดการตั้งค่า

* หากเลือกตำแหน่งกระแสม้วนเย็น ประสิทธิภาพในการลวดลิ่งสปริงที่ติดบนเพดานจะลดลง

10 การบำรุงรักษา

! คำเตือน

การทำความสะอาดแผ่นกรองอากาศ และส่วนอื่น ๆ ของแผ่นกรองอากาศเป็นการเสี่ยงอันตรายจากการทำงานในที่สูง ดังนั้น ควรให้ช่างติดตั้งที่มีความชำนาญ หรือผู้ให้บริการที่มีความชำนาญเป็นผู้ดำเนินการให้ อย่าพยายามดำเนินการด้วยตัวท่านเอง หลังการทำงานในโหมดทำความเย็นหรือลดความชื้นอัตโนมัติ (ทำความเย็น) เสร็จสิ้นลง ระบบลดความชื้น และพัดลมจะเริ่มทำงาน เมื่อทำความสะอาดเครื่องปรับอากาศ ให้หยุดการทำงานของโหมดลดความชื้น และปิดเครื่องตัดกระแสไฟฟ้าเพื่อป้องกันไฟดูด

การทำความสะอาดแผ่นกรองอากาศ

การถอดด้ามของแผ่นกรองอากาศจะทำให้ประสิทธิภาพในการทำความเย็นลดลง

◆ กรณีใช้กับริโมทคอนโทรลแบบใช้สาย

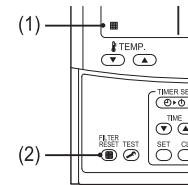

- (1) หาก ปรากฏขึ้นบนรีโมทคอนโทรล ให้ทำความสะอาดแผ่นกรองอากาศ
- (2) เมื่อทำความสะอาดแผ่นกรองอากาศเสร็จแล้ว ให้กดปุ่ม และ จะหายไป

เมื่อไม่ใช้งานเครื่องเป็นเวลานาน

1. ให้ใช้งานพัดลมเป็นเวลาประมาณ 2 ชั่วโมง เพื่อลดความชื้นภายในเครื่องปรับอากาศ
2. กดปุ่ม START/STOP (หรือปุ่ม ON/OFF) บนรีโมทคอนโทรลเพื่อหยุดการทำงาน และปิดเครื่องตัดกระแสไฟฟ้า
3. ทำความสะอาดแผ่นกรองอากาศ และติดตั้งกลับเข้าที่

ก่อนถึงช่วงเวลาที่มื่ออากาศเย็น

ทำความสะอาดถาดรับน้ำทิ้ง

- ติดต่อบริษัทจำหน่ายจากร้านที่ท่านซื้อผลิตภัณฑ์ (การระบายน้ำทิ้งอาจไม่สามารถทำได้หากช่องระบายอากาศ หรือถาดรับน้ำทิ้งอุดตัน ในบางกรณีน้ำทิ้งอาจล้นออก และทำให้เกิดน้ำหรือพื้นเปียก ดังนั้น ควรแน่ใจว่าได้ทำความสะอาดถาดรับน้ำทิ้งก่อนถึงช่วงเวลาที่มื่ออากาศเย็น)

การตรวจเช็คตามระยะเวลา

- หากใช้งานเครื่องมาเป็นระยะเวลานาน ชิ้นส่วนต่างๆ อาจมีการเสื่อมสภาพ และเป็นสาเหตุให้เกิดความบกพร่องขึ้น หรือการระบายน้ำทิ้งจากโหมตลดความชื้นมีประสิทธิภาพลดลง ทั้งนี้ขึ้นอยู่กับความร่อน ความชื้น หรือสิ่งสกปรก
- นอกจากการบำรุงรักษาอยู่เป็นประจำแล้ว แนะนำให้มีการตรวจเช็คตัวเครื่อง และบำรุงรักษาโดยผู้แทนจำหน่ายจากร้านค้าที่ท่านซื้อผลิตภัณฑ์นี้

ข้อสังเกต

เพื่อป้องกันความสูญเสียจากสภาพแวดล้อม ขอแนะนำให้ท่านทำความสะอาด และบำรุงรักษาตัวเครื่องภายในและตัวเครื่องภายนอกของเครื่องปรับอากาศเป็นประจำ เมื่อใช้งานเครื่องปรับอากาศเป็นเวลานาน ขอแนะนำให้ดำเนินการบำรุงรักษาเครื่องตามช่วงเวลา (ปีละครั้ง) นอกจากนี้ควรตรวจสอบรอยขีดข่วน หรือสนิมที่ตัวเครื่องภายนอกอยู่เสมอ และกำจัดสนิมออก หรือใช้น้ำยาป้องกันสนิม หากจำเป็น

ตามข้อควรปฏิบัติทั่วไป เมื่อใช้งานตัวเครื่องภายในเป็นเวลาตั้งแต่ 3 ชั่วโมงขึ้นไปต่อวัน ต้องทำความสะอาดตัวเครื่องภายในและตัวเครื่องภายนอกอย่างน้อยทุกๆ 3 เดือน โดยให้ผู้เชี่ยวชาญเป็นผู้ดำเนินการให้

การบำรุงรักษาอยู่เสมอดังที่กล่าวมาจะช่วยยืดอายุการใช้งานของผลิตภัณฑ์ และยังเป็นการลดค่าใช้จ่ายของผู้ใช้งานเครื่องด้วยการไม่บำรุงรักษาตัวเครื่องภายในและตัวเครื่องภายนอกอยู่เสมออาจทำให้ประสิทธิภาพของตัวเครื่องลดลง มีน้ำรั่วซึม หรือแม้แต่อาจทำให้คอมเพรสเซอร์บกพร่องได้

รายการการบำรุงรักษา

ชิ้นส่วน	ตัวเครื่อง	การตรวจเช็ค (ดู/ฟังเสียง)	การบำรุงรักษา
เครื่องแลกเปลี่ยนความร้อน	ตัวเครื่องภายใน/ตัวเครื่องภายนอก	ฝุ่น/สิ่งสกปรกอุดตัน, รอยขีดข่วน	ทำความสะอาดเครื่องแลกเปลี่ยนความร้อนเมื่อเกิดการอุดตัน
มอเตอร์พัดลม	ตัวเครื่องภายใน/ตัวเครื่องภายนอก	เสียง	ตรวจสอบด้วยวิธีการที่เหมาะสมเมื่อเกิดเสียงดังผิดปกติ
แผ่นกรอง	ตัวเครื่องภายใน	ฝุ่น/สิ่งสกปรก, การแตกหัก	<ul style="list-style-type: none"> • ใช้น้ำทำความสะอาดแผ่นกรองเมื่อมีคราบสกปรกมาก • เปลี่ยนใหม่เมื่อชำรุด
พัดลม	ตัวเครื่องภายใน	<ul style="list-style-type: none"> • การสั่น, ความสมดุล • ฝุ่น/สิ่งสกปรก, รูปร่าง 	<ul style="list-style-type: none"> • เปลี่ยนพัดลมเมื่อเกิดการสั่นขณะทำงาน หรือไม่สมดุล • ซักหรือทำความสะอาดพัดลมเมื่อสกปรก
ช่องอากาศเข้า/แผงปล่อยลมออก	ตัวเครื่องภายใน/ตัวเครื่องภายนอก	ฝุ่น/สิ่งสกปรกอุดตัน, รอยขีดข่วน	ซ่อมหรือเปลี่ยนใหม่เมื่อชิ้นส่วนผิดรูป หรือเสียหาย
ถาดรับน้ำทิ้ง	ตัวเครื่องภายใน	ฝุ่น/สิ่งสกปรกอุดตัน, การปนเปื้อนของน้ำทิ้ง	ทำความสะอาดถาดรับน้ำทิ้งและตรวจสอบการวางท่อให้อยู่ในแนวราบเพื่อให้ระบายน้ำทิ้งได้ดี
แผงตกแต่ง, บานเกล็ด	ตัวเครื่องภายใน	ฝุ่น/สิ่งสกปรก, รอยขีดข่วน	ทำความสะอาดเมื่อสกปรกหรือทาน้ำยาเคลือบ
ภายนอก	ตัวเครื่องภายนอก	<ul style="list-style-type: none"> • สนิม, ฉนวนหลุดออก • ฟันฉนวนตัวเครื่องหลุด/เกาะเกาะออก 	ทาน้ำยาเคลือบ

11 การแก้ไขปัญหา

ตรวจสอบข้อต่างๆ ข้างล่างนี้ก่อนแจ้งซ่อม

อาการ	สาเหตุ
ตัวเครื่องภายนอก	<ul style="list-style-type: none"> • ตัวเครื่องภายนอกกำลังเตรียมการทำงาน
ตัวเครื่องภายใน	<ul style="list-style-type: none"> • บางครั้งมีเสียงฟู่ดังขึ้น • มีเสียงแกร๊กดังขึ้น • ลมที่ปล่อยออกมาไม่พัดไม่ปกติ • พัดลมยังคงทำงานแม้จะปิดเครื่องไปแล้ว
ไม่เริ่มการทำงานแม้ว่าเปิดสวิตช์แล้ว	<ul style="list-style-type: none"> • เครื่องปรับอากาศไม่ทำงานหรือระบบไฟฟ้ามีปัญหา • ไม่ได้เปิดสวิตช์เปิดเครื่อง • เครื่องปรับอากาศอยู่ในโหมดตั้งเวลาเปิด • แบตเตอรี่ของรีโมทคอนโทรลเหลือน้อย • ไฟเตือนบนตัวรับสัญญาณอยู่ในสภาวะไม่ปกติหรือโหมดการทำงานไม่ถูกต้อง
ห้องไม่เย็นลง	<ul style="list-style-type: none"> • กดปุ่มเปิด/ปิดเครื่อง (ON/OFF) บนรีโมทคอนโทรลอีกครั้ง • เปิดสวิตช์ถ้าปิดอยู่ • ยกเลิกการตั้งเวลา • เปลี่ยนแบตเตอรี่ • เปลี่ยนโหมดการทำงาน
ตรวจสอบอีกครั้ง	<ul style="list-style-type: none"> • ช่องอากาศเข้าหรือช่องอากาศออกของตัวเครื่องภายนอกอุดตันหรือไม่? • ประตูหรือหน้าต่างเปิดอยู่หรือไม่? • แผ่นกรองอากาศเต็มไปด้วยฝุ่นหรือไม่? • ตั้งความแรงลมเป็น "Low" หรือตั้งโหมดการทำงานเป็น "Fan" หรือไม่? • อุณหภูมิที่ตั้งไว้เหมาะสมหรือไม่?

หากข้อใดข้อหนึ่งด้านล่างนี้เกิดขึ้น ให้หยุดการทำงานของเครื่องทันทีและปิดเครื่องตัดกระแสไฟฟ้า แล้วติดต่อผู้แทนจำหน่ายที่ท่านซื้อผลิตภัณฑ์นี้

- สวิตช์ทำงานผิดปกติ
- เครื่องตัดกระแสไฟฟ้าหยุดทำงานบ่อยครั้ง
- ท่านผลทำให้วัตถุแปลกปลอมหรือน้ำเข้าไปในเครื่อง
- ตัวเครื่องทำงานไม่ได้แม้จะหยุดการทำงานของอุปกรณ์ป้องกันไปแล้ว
- พบสภาวะผิดปกติอื่นๆ

■ ปัญหาของรีโมทคอนโทรล

<ตัวอย่างปัญหา>

ติดต่อผู้แทนจำหน่ายที่ท่านซื้อเครื่องปรับอากาศ		สาเหตุที่เป็นไปได้
ไฟเตือนไม่สว่างหรือกะพริบแม้จะสั่งการด้วยรีโมทคอนโทรล	☀ ☹ ☹ ● ● ●	- ไม่ได้เปิดเครื่อง - การสื่อสารระหว่างตัวรับสัญญาณกับตัวเครื่องภายในไม่ถูกต้อง
ไฟเตือนกะพริบ	☀ ☹ ☹ ● ● ●	ความผิดพลาดในการสื่อสารระหว่างตัวรับสัญญาณกับตัวเครื่องภายในหรือการตั้งค่าการรับส่งเมื่อใช้รีโมทคอนโทรลแบบใช้สาย
	☀ ☹ ☹ ● ● ●	ความผิดพลาดในการสื่อสารระหว่างตัวเครื่องภายในกับตัวเครื่องภายนอก
	☀ ☹ ☹ ● ● ●	อุปกรณ์ป้องกันของตัวเครื่องภายในทำงาน
	☀ ☹ ☹ ● ● ●	อุปกรณ์ป้องกันของตัวเครื่องภายนอกทำงาน
	☀ ☹ ☹ ● ● ●	เซ็นเซอร์อุณหภูมิของตัวเครื่องภายในทำงานผิดพลาด
	☀ ☹ ☹ ● ● ●	คอมเพรสเซอร์ของตัวเครื่องภายนอกถูกปิดไว้
	☀ ☹ ☹ ● ● ●	เครื่องปรับอากาศกำลังทดสอบการทำงาน

ไฟเตือนบนตัวรับสัญญาณ ● : ปิด * : กะพริบ (ทุก 0.5 วินาที)

สีไฟเตือน ☀ : เขียว ☹ : เขียว ☹ : ส้ม

ตรวจสอบรายการดังกล่าว หากปัญหาใดยังมีอยู่ให้หยุดการทำงานและปิดเครื่อง ติดต่อผู้แทนจำหน่ายที่ท่านซื้อเครื่องปรับอากาศ แจ้งชื่อรุ่นของเครื่องปรับอากาศและรายละเอียดความผิดพลาด (รวมทั้งสถานะการกะพริบของไฟเตือน) อย่าซ่อมเครื่องใดๆ ด้วยตนเองเพราะจะเกิดอันตราย

■ ปัญหาของรีโมทคอนโทรลแบบใช้สาย

หากเกิดสิ่งผิดปกติบางอย่างหลังจากการตรวจสอบข้างต้น หยุดการทำงานของเครื่อง ปิดเครื่องตัดกระแสไฟฟ้า และแจ้งหมายเลขเครื่องและอาการของผลิตภัณฑ์แก่ผู้แทนจำหน่ายที่ท่านซื้อผลิตภัณฑ์ อย่าพยายามซ่อมเครื่องเองเพราะจะเกิดอันตราย หากรหัสข้อผิดพลาด (E0 I, F0 I, H0 I, ฯลฯ) แสดงบนหน้าจอของรีโมทคอนโทรลแบบใช้สาย แจ้งให้ผู้แทนจำหน่ายทราบด้วย

◆ การยืนยันและตรวจสอบ

เมื่อเกิดข้อผิดพลาดขึ้นในเครื่องปรับอากาศ รหัสข้อผิดพลาดและหมายเลขตัวเครื่องภายในจะปรากฏบนส่วนหน้าจอรหัสรีโมทคอนโทรล

รหัสข้อผิดพลาดจะแสดงระหว่างการทำงานเท่านั้น หากรหัสที่แสดงหายไป ตรวจสอบเครื่องปรับอากาศตามหัวข้อ “การยืนยันรายงานข้อผิดพลาด” ต่อไปนี้เพื่อยืนยันปัญหา

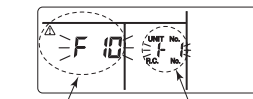

รหัสข้อผิดพลาด หมายเลขตัวเครื่องภายในที่เกิดปัญหา

◆ การยืนยันรายงานข้อผิดพลาด

เมื่อเกิดข้อผิดพลาดขึ้นในเครื่องปรับอากาศ สามารถยืนยันรายงานข้อผิดพลาดได้ตามขั้นตอนต่อไปนี้ (รายงานข้อผิดพลาดจะบันทึกไว้ได้ถึง 4 ข้อ) การยืนยันรายงานข้อผิดพลาดได้ทั้งในขณะที่เครื่องทำงานและหยุดทำงาน

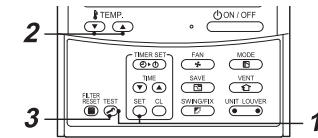

1 เมื่อกดปุ่ม **SET** และ **TEST** พร้อมกันอย่างน้อย 4 วินาที หน้าจอจะแสดงดังนี้

หากสัญลักษณ์ **F** ปรากฏขึ้น โหมดการทำงานจะเข้าสู่โหมดยืนยันรหัสข้อผิดพลาด

- [01: ลำดับของรายงานข้อผิดพลาด] แสดงที่ CODE No.
- [รหัสข้อผิดพลาด] จะแสดงที่ CHECK
- [หมายเลขตัวเครื่องภายในที่เกิดข้อผิดพลาด] จะแสดงที่ Unit No.

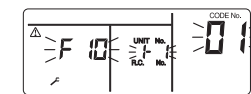

2 แต่ละครั้งที่กดปุ่มปรับอุณหภูมิ **TEMP** รายงานข้อผิดพลาดในบันทึกอยู่ในหน่วยความจำจะแสดงตามลำดับ ตัวเลขใน CODE No. แสดงลำดับรายงานข้อผิดพลาด [01] (ล่าสุด) → [04] (เก่าที่สุด)

ข้อกำหนด

อย่ากดปุ่ม **SET** เพราะรายงานข้อผิดพลาดทั้งหมดของตัวเครื่องภายในจะถูกลบทิ้ง

3 หลังจากยืนยันแล้ว กดปุ่ม **TEST** เพื่อกลับสู่หน้าจอปกติ

12 การทำงานและประสิทธิภาพ

▼ ตรวจสอบก่อนเริ่มทำงาน

- ตรวจสอบว่าสายดินถูกต้องหรือขาดหรือไม่
- ตรวจสอบว่าติดตั้งแผ่นกรองอากาศหรือไม่
- เปิดเครื่องตัดกระแสไฟฟ้าก่อนเริ่มการทำงานอย่างน้อย 12 ชั่วโมง

▼ ฟังก์ชันการป้องกัน 3 นาที

ฟังก์ชันการป้องกัน 3 นาทีจะป้องกันไม่ให้เครื่องปรับอากาศเริ่มทำงานใหม่ใน 3 นาทีแรกหลังจากเปิดสวิตช์จ่ายไฟหลักหรือเครื่องตัดกระแสไฟฟ้า

▼ ระบบเริ่มทำงานใหม่อัตโนมัติ

เครื่องปรับอากาศนี้ติดตั้งระบบเริ่มทำงานใหม่อัตโนมัติไว้ ซึ่งทำให้เครื่องปรับอากาศนี้เรียกค่าการทำงานที่ตั้งไว้กลับคืนมาได้เมื่อปิดแหล่งจ่ายไฟโดยไม่ใช้โมทคอนโทรล ระบบการทำงานจะกลับสู่สถานะเดิมโดยไม่มีการทำงานเป็นเวลา 3 นาทีหลังจากแหล่งจ่ายไฟทำงานอีกครั้ง

▼ ระบบไฟฟ้าขัดข้อง

ฟ้าผ่าหรือการใช้โทรศัพท์ติดรถยนต์ไร้สายใกล้ๆ อาจทำให้เครื่องทำงานผิดพลาด ปิดสวิตช์แหล่งจ่ายไฟหลักหรือเครื่องตัดกระแสไฟฟ้า แล้วเปิดใหม่อีกครั้ง กดปุ่มเปิด/ปิดเครื่องบนรีโมทคอนโทรลเพื่อเริ่มการทำงาน

▼ การควบคุมเป็นกลุ่ม

สามารถใช้รีโมทคอนโทรลแบบใช้สาย (แยกขายต่างหาก) ควบคุมเครื่องพร้อมกันได้ถึง 8 เครื่อง ติดต่อขอรายละเอียดเพิ่มเติมได้ที่ผู้แทนจำหน่ายใกล้บ้านท่าน

▼ เงื่อนไขการทำงานของเครื่องปรับอากาศ

เพื่อการดำเนินงานที่มีประสิทธิภาพ ควรใช้งานเครื่องปรับอากาศภายใต้เงื่อนไขอุณหภูมิดังนี้ :

อุณหภูมิภายนอก	: 15 °C ถึง 46 °C (อุณหภูมิกระเปาะแห้ง)
อุณหภูมิภายใน	: 21 °C ถึง 32 °C (อุณหภูมิกระเปาะแห้ง) , 15 °C ถึง 24 °C (อุณหภูมิกระเปาะเปียก)
[ข้อควรระวัง]	ความชื้นสัมพัทธ์ในห้อง – น้อยกว่า 80% หากเครื่องปรับอากาศทำงานในสภาพเกินกว่าค่านี้ อาจเกิดละอองน้ำบนพื้นผิวของเครื่องปรับอากาศ

หากใช้งานเครื่องปรับอากาศนอกเหนือจากเงื่อนไขดังกล่าว ระบบรักษาความปลอดภัยจะทำงาน

▼ อุปกรณ์ป้องกัน

- หยุดการทำงานของเครื่องปรับอากาศเมื่อเครื่องทำงานหนักเกินไป
- หากอุปกรณ์ป้องกันเริ่มทำงาน ตัวเครื่องหยุดทำงาน และสัญลักษณ์แสดงการทำงานและการตรวจสอบบนตัวรับสัญญาณจะกะพริบ

▼ หากอุปกรณ์ป้องกันทำงาน

- ปิดเครื่องตัดกระแสไฟฟ้าและตรวจสอบ การใช้งานเครื่องต่อไปอาจเกิดความผิดพลาด
- ตรวจสอบว่าได้ติดตั้งแผ่นกรองอากาศหรือไม่ ถ้าไม่ได้ติดตั้ง ผู้ใช้อาจอุดตันในอุปกรณ์แลกเปลี่ยนความร้อน และอาจเกิดน้ำรั่วซึมได้

▼ ระหว่างการทำความเย็น

- ช่องอากาศเข้าและช่องอากาศออกของตัวเครื่องภายนอกจะถูกปิดกั้นไว้
- ลมแรงจะเป่าออกจากช่องอากาศออกของตัวเครื่องภายนอกอย่างต่อเนื่อง

▼ อย่าปิดเครื่องตัดกระแสไฟฟ้า

ระหว่างใช้งานเครื่องปรับอากาศ ให้เปิดเครื่องตัดกระแสไฟฟ้าทิ้งไว้ แล้วใช้ปุ่มเปิด/ปิดเครื่องบนรีโมทคอนโทรล

13 การติดตั้ง

อย่าติดตั้งเครื่องปรับอากาศในสถานที่ต่อไปนี้

- อย่าติดตั้งเครื่องปรับอากาศใกล้กับโทรทัศน์ ลำโพง หรือชุดเครื่องเสียง ภายในระยะ 1 ม. หากติดตั้งตัวเครื่องในสถานที่ดังกล่าว สัญญาณที่ส่งออกจากเครื่องปรับอากาศอาจไปรบกวนการทำงานของอุปกรณ์เหล่านั้น
- อย่าติดตั้งเครื่องปรับอากาศใกล้กับอุปกรณ์ที่มีคลื่นความถี่สูง (เครื่องเย็บผ้า หรือเครื่องหวดที่ใช้งานในเชิงธุรกิจ ฯลฯ) มิฉะนั้นอาจทำให้เครื่องปรับอากาศทำงานบกพร่องได้
- อย่าติดตั้งเครื่องปรับอากาศในที่ที่อาจมีผงเหล็กหรือโลหะอื่นๆ หากผงเหล่านี้เกาะอยู่ หรือสะสมอยู่ภายในตัวเครื่องปรับอากาศ อาจทำให้เกิดการเผาไหม้ภายในและติดไฟได้
- อย่าติดตั้งเครื่องปรับอากาศในที่ที่มีความชื้นหรือมีคราบน้ำมัน หรือในที่ที่มีการปล่อยไอน้ำ, เขม่า หรือ ก๊าซที่มีฤทธิ์กัดกร่อน
- อย่าติดตั้งเครื่องปรับอากาศในสถานที่ที่มีความเค็มหรือ ใกล้กับชายหาด
- อย่าติดตั้งเครื่องปรับอากาศในสถานที่ที่มีการใช้น้ำมันเครื่องในปริมาณมาก
- อย่าติดตั้งเครื่องปรับอากาศในสถานที่ที่สัมผัสกับลมแรงบ่อยๆ เช่น บริเวณชายหาด
- อย่าติดตั้งเครื่องปรับอากาศในสถานที่ที่มีการปล่อยก๊าซซัลเฟอร์ เช่น สบู่
- อย่าติดตั้งเครื่องปรับอากาศในเรือเดินสมุทร หรือรถเครนเคลื่อนที่
- อย่าติดตั้งเครื่องปรับอากาศในสถานที่ที่มีความเป็นกรด หรือเป็นด่าง (เช่น บริเวณน้ำพุร้อน หรือใกล้โรงเคมี หรือในบริเวณที่อาจสัมผัสกับไอเสีย) อาจเกิดการกัดกร่อนที่ครีบบะลุมิเนียม และท่อตะกั่วของเครื่องแลกเปลี่ยนความร้อน
- อย่าติดตั้งเครื่องปรับอากาศใกล้กับสิ่งกีดขวาง (ช่องลม อุปกรณ์ให้แสงสว่าง ฯลฯ) ซึ่งอาจกีดขวางการปล่อยลม (กระแสลมที่ไม่สม่ำเสมออาจทำให้ประสิทธิภาพของอุปกรณ์นั้นลดลง)
- อย่าใช้เครื่องปรับอากาศชนิดวัดอุณหภูมิ เช่น เก็บอาหาร เครื่องมือวัด อุปกรณ์ศิลปะ สัตว์เลี้ยง หรือปลูกต้นไม้ (การกระทำดังกล่าวอาจทำให้สิ่งของที่จัดเก็บไว้มีคุณภาพลดลง)
- อย่าติดตั้งเครื่องปรับอากาศไว้เหนือสิ่งของที่ไม่สามารถโดนน้ำได้ (อาจมีน้ำหยดจากตัวเครื่องภายในที่ความชื้นสูงกว่า 80% ขึ้นไป เมื่อช่องระบายน้ำทั้งอุดตัน)
- อย่าติดตั้งเครื่องปรับอากาศในสถานที่ที่มีการใช้ตัวทำละลายอินทรีย์
- อย่าติดตั้งเครื่องปรับอากาศใกล้กับประตู หรือหน้าต่างซึ่งอาจสัมผัสกับอากาศชั้นภายนอกได้ อาจทำให้มีไอน้ำก่อตัวอยู่ภายในเครื่องปรับอากาศ
- อย่าติดตั้งเครื่องปรับอากาศในที่ที่มีการใช้สเปรย์บ่อยๆ

ระมัดระวังเมื่อมีเสียงดังผิดปกติ หรือเครื่องสั่น

- อย่าติดตั้งเครื่องปรับอากาศในที่เสียงของตัวเครื่องภายนอก หรือ ลมร้อนที่ปล่อยออกมาจากตัวเครื่องรบกวนเพื่อนบ้านได้
- ติดตั้งเครื่องปรับอากาศบนพื้นผิวที่มีความแข็งแรงและเรียบเพื่อป้องกันไม่ให้เกิดเสียงก้อง หรือเสียงดังในการทำงาน และการสั่นสะเทือน
- หากตัวเครื่องภายในหนึ่งตัวกำลังทำงานอยู่ อาจได้ยินเสียงจากเครื่องที่ไม่ได้ทำงานด้วย





XPOWER Owner's Manual

Model name:

40TGV ___ UP



1115350227